

V3スペシャル 96本入 ¥1,000

掛かり最速!! 超細軸、超軽量ストレートポイントフック。 **BOX 10**

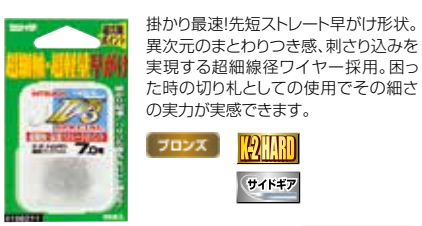

フロンズ **V-2 HARD** サイドキア

ハリ	品番
6.0	106198
6.5	106204
7.0	106211
7.5	106228

セナ 96本入 ¥1,000

瞬掛、速攻!!異次元の刺さり込み **BOX 10**

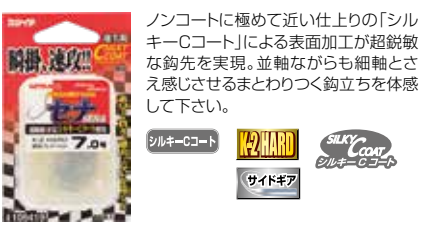

シルキーコート **V-2 HARD** SILKY COAT SILKIE COAT サイドキア

ハリ	品番
6.5	106402
7.0	106419
7.5	106426

※鋭さを重視した薄膜コーティング商品の為、サビに注意してください。

スーパーV8 84本入 ¥1,000

天然アユ攻略に絶対の自信。 **BOX 10**



茶 **V-2 HARD** サイドキア

ハリ	品番
5.0	105849
5.5	105856
6.0	105016
6.5	105023

令牙 96本入 ¥1,000

貧弱扱いも華麗に掛ける 捕えたら逃さない令和時代の攻めのハリ **BOX 10**



フロンズ **V-2 HARD** SILKY COAT SILKIE COAT サイドキア

ハリ	品番
6.5	106662
7.0	106679
7.5	106686

チラシー番 管付V5 40本入 ¥600

チラシ仕掛の新境地を開く! 管付&シルキーコート仕様 **BOX 10**

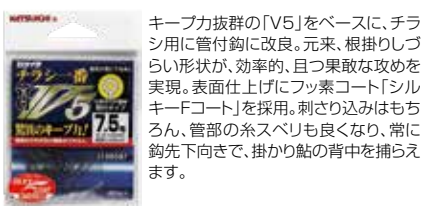

シルキーブラック **V-2 HARD** SILKY COAT SILKIE COAT 管付 サイドキア

ハリ	品番
7.5	106587
8.0	106594
8.5	106600

韋駄天 いたてん 100本入 ¥1,200

韋駄天のごとく素早く捕える! 野鮎に吸いつくような掛かりを見せる角型早掛形状。 **BOX 10**

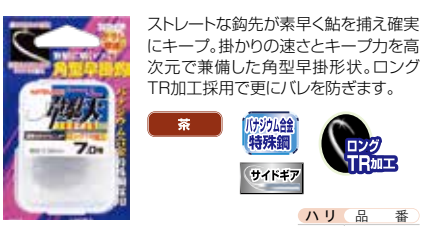

茶 **V-2 HARD** SILKY COAT SILKIE COAT ロングTR加工 サイドキア

ハリ	品番
5.5	105894
6.0	105900
6.5	105917
7.0	105924
7.5	105931

V5 ブラック 110本入 ¥1,000

浅瀬、トロ場はV5ブラックが制す!! **BOX 10**

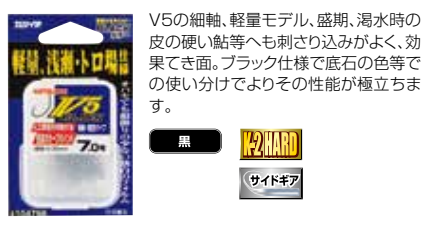

黒 **V-2 HARD** サイドキア

ハリ	品番
6.5	104781
7.0	104798
7.5	104804

V8 ピンキツネ 84本入 ¥1,000

あらゆる釣りをそつなくこなす超バランス設計。 **BOX 10**

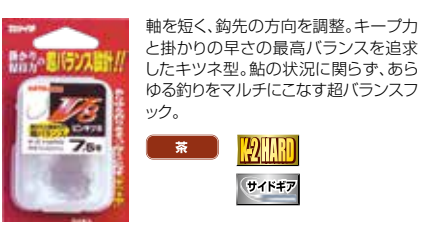

茶 **V-2 HARD** サイドキア

ハリ	品番
7.0	104958
7.5	104965
8.0	104972

セナファイン 96本入 ¥1,000

チャラ瀬・トロ場も射程内 「管理泳がせ」高次元対応 **BOX 10**

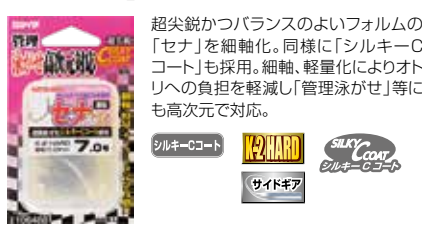

シルキーコート **V-2 HARD** SILKY COAT SILKIE COAT サイドキア

ハリ	品番
6.0	106464
6.5	106471
7.0	106488

アクセル 96本入 ¥1,000

確実に取り込む!あらゆる状況に対応する キープ力重視、細軸の大鈎。 **BOX 10**

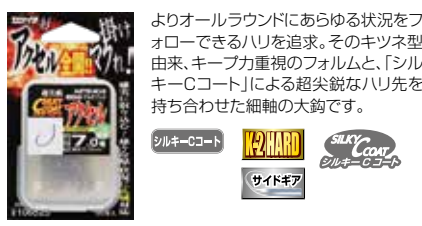

シルキーコート **V-2 HARD** SILKY COAT SILKIE COAT サイドキア

ハリ	品番
7.0	106525
7.5	106532
8.0	106549

V5 110本入 ¥1,000

人工アユのウロコのスキマをとらえる 独自のカーブポイントが自慢。 **BOX 10**

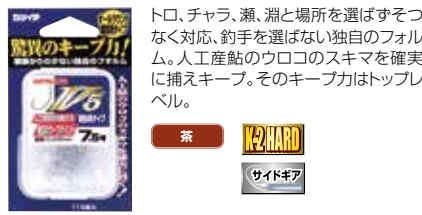

茶 **V-2 HARD** サイドキア

ハリ	品番
6.5	104699
7.0	104705
7.5	104712
8.0	104729

RENEWAL チラシー番 きつね 40本入 ¥500

追いの弱い鮎を絡め獲る! チラシ専用鈎 **BOX 10**

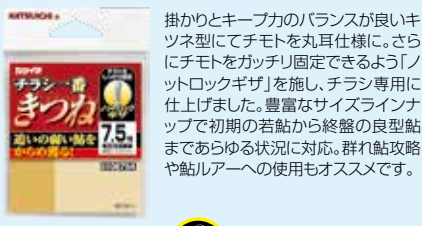

茶 丸耳 **カットロックギザ**

ハリ	品番
6.5	106730
7.0	106747
7.5	106754
8.0	106761
8.5	106778

※当掲載商品はプロタイプのため、パッケージや製品の仕様は予告なく変更となる場合があります。

NEW チラシー番 トンボ 40本入 ¥500

一旦かかれればバレにくいトンボ型 **BOX 10**

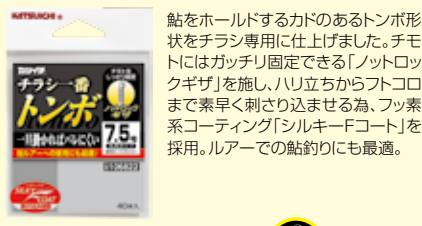

シルキーブラック 丸耳 **SILKY COAT SILKIE COAT** **カットロックギザ**

ハリ	品番
7.5	106822
8.0	106839

※当掲載商品はプロタイプのため、パッケージや製品の仕様は予告なく変更となる場合があります。



※各商品の形等は右ページの表をご覧ください。

早
が
け
系

V3スペシャル

6.0 6.5 7.0 7.5

韋駄天

5.5 6.0 6.5 7.0 7.5
φ0.35

セナファイン

6.0 6.5 7.0

セナ

6.5 7.0 7.5

V5ブラック

6.5 7.0 7.5

アクセル

7.0 7.5 8.0

スーパーV8 V8

5.0 5.5 6.0 6.5 7.0 7.5 8.0
φ0.35

V5

6.5 7.0 7.5 8.0

き
つ
ね
系

令牙

6.5 7.0 7.5

特
殊
形

チラーシ一番 きつね

6.5 7.0 7.5 8.0 8.5

チラーシ一番 トンボ

7.5 8.0

チラーシ一番 管付V5

7.5 8.0 8.5

チ
ラ
シ
専
用

掛かりが早い
バレにくい

掛かりが早い
バレにくい

掛かりが早い
バレにくい

掛かりが早い
バレにくい

0.33 0.35 0.37 0.39 0.41 0.435 0.46 0.485 0.51 線径 (mm)
 細い(軽い) 太い(重い)

V5 Black 3本錨・4本錨 ¥1,200



3本錨/16組入 **BOX 5**
 ハリ ハリス 品 番
 6.5 0.8 150641
 7.0 1.0 150658
 ハリス12cm

4本錨/14組入
 ハリ ハリス 品 番
 6.5 0.8 150702
 7.0 1.0 150719
 ハリス12cm

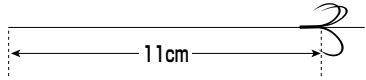

令牙 3本錨・4本錨 ¥1,200



3本錨/16組入 **BOX 5**
 ハリ ハリス 品 番
 6.5 0.8 150504
 7.0 1.0 150511
 7.5 1.2 150528
 ハリス12cm

4本錨/14組入
 ハリ ハリス 品 番
 6.5 1.0 150573
 7.0 1.2 150580
 7.5 1.5 150597
 ハリス12cm

SUPER SILKYCOAT
 スーパーシルキーコート

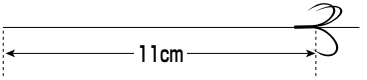

ハリスをまっすぐ、ストレート収納
 1日めいっぱい使える使いきり
 新パッケージ採用

ハリスの直線性をキープするための新
 パッケージを採用。まっすぐなハリスに
 による使いやすさ、ご自身のイカリケース
 へ移しかえる際に手際よく作業が可能で
 す。1日十分に使いこめる入数とした使
 いきりパックです。

アクセル 3本錨・4本錨 ¥900



SILKY COAT
 シルキーコート

3本錨/11組入 **BOX 10**
 ハリ ハリス 品 番
 7.0 1.0 150245
 7.5 1.2 150252
 8.0 1.5 150269
 ハリス12cm

4本錨/9組入
 ハリ ハリス 品 番
 7.0 1.2 150306
 7.5 1.5 150313
 ハリス12cm

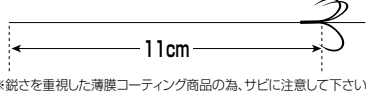

*鋭さを重視した薄膜コーティング商品の為、サビに注意して下さい。

セナ 3本錨・4本錨 ¥900



SILKY COAT
 シルキーコート

3本錨/11組入 **BOX 10**
 ハリ ハリス 品 番
 6.5 0.8 128855
 7.0 1.0 128862
 7.5 1.2 128879
 ハリス12cm

4本錨/9組入
 ハリ ハリス 品 番
 6.5 1.0 128909
 7.0 1.0 128916
 7.5 1.2 128923
 ハリス12cm

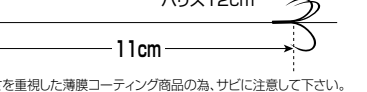

*鋭さを重視した薄膜コーティング商品の為、サビに注意して下さい。

セナファイン 3本錨・4本錨 ¥900



SILKY COAT
 シルキーコート

3本錨/11組入 **BOX 10**
 ハリ ハリス 品 番
 6.5 0.8 150023
 7.0 1.0 150030
 ハリス12cm

4本錨/9組入
 ハリ ハリス 品 番
 6.5 0.8 150078
 7.0 1.0 150085
 ハリス12cm



*鋭さを重視した薄膜コーティング商品の為、サビに注意して下さい。

ベーシック錨 泳がせ釣り 3本 12組入 ¥900



BOX 10
 ハリ ハリス 品 番
 6.5 1.0 150122
 7.0 1.0 150139
 7.5 1.2 150146
 ハリス11cm

V5使用

6.5	7.0	7.5
線径 0.39mm	0.41mm	0.435mm

ポイント、鈎手を選ばない鈎形状が根掛りを気にせず、果敢な泳がせを可能にします。

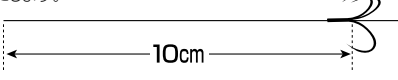

ベーシック錨 引き釣り 4本 10組入 ¥900



BOX 10
 ハリ ハリス 品 番
 6.5 1.0 150184
 7.0 1.2 150191
 7.5 1.5 150207
 ハリス11cm

V長良使用

6.5	7.0	7.5
線径 0.37mm	0.41mm	0.435mm

積極的な引き釣りに向く形状が瀬の良鮎を素早く掛け、広いフトコロで確実にキープします。

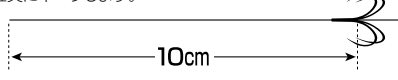

3本錨・4本錨 ハーパック 早かけ ¥900



BOX 10
 3本錨/12組入
 ハリ ハリス 品 番
 6.5 0.8 127704
 7.0 1.0 127711
 7.5 1.2 127728
 ハリス11cm

4本錨/10組入
 ハリ ハリス 品 番
 6.5 1.0 127858
 7.0 1.2 127865
 7.5 1.5 127872
 ハリス11cm



3本錨・4本錨 ハーパック ぎつね ¥900



BOX 10
 3本錨/12組入
 ハリ ハリス 品 番
 6.5 0.8 127759
 7.0 1.0 127766
 7.5 1.2 127773
 8.0 1.5 127780
 ハリス11cm

4本錨/10組入
 ハリ ハリス 品 番
 6.5 1.0 127902
 7.0 1.2 127919
 7.5 1.5 127926
 ハリス11cm

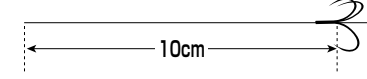

3本錨 ハーパック 改良トンボ ¥900



BOX 10
 3本錨/12組入
 ハリ ハリス 品 番
 7.0 1.0 127803
 7.5 1.2 127810
 8.0 1.5 127827
 ハリス11cm

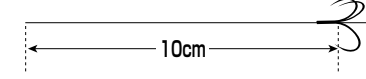

*各商品の仕掛図は実際のハリ形状とは異なります。
 商品JANコード上7ケタ 4989540

スパークチラス きつね 4組入 ¥350

より掛かり率を上げる、スパーク(ジグザグ)セッティング仕掛 **BOX 10**
 ハリスがジグザグになるようセッティングされた3本チラス仕掛です。ハリ位置が散らばるため、より掛かり域を広げ、掛かり率がUP! 群れ鮎、遊び鮎攻略の次の一手にオススメです。

フロロカーボン

ハリ	ハリス	品番
8.0	1.5	150368
8.5	2.0	150375
9.0	2.5	150382

3本チラス きつねプラス 5組入 ¥400

より追いの悪い状況に対応する3本チラス **BOX 10**
 キツネ型にチラス用として丸耳を設け、改良を施した「チラー一番 きつね改」を追い鮎に対してハリがより自由度を増し、柔軟に対応し、確実に絡め掛ける「巻きが少ない結び」で2サイズのハリを用い3本チラスに仕上げました。入川してまず1匹目、オトリを変える為にオススメの仕掛けです。

サイズ	ハリ	ハリス	品番
S	7.5 7.5	7 1.2	128572
M	8 8	7.5 1.5	128589
L	8.5 8.5	8 1.5	128596

ストッパーハナカン EX 8個入 ¥500

オトリはずれを防ぐオリジナルストッパー採用 **BOX 10**

NSブラック ハナカン用ストッパー 面取加工

オトリ外れが圧倒的に少ないと好評を得た「ストッパーハナカン」を高耐久なニューウレタンチューブを採用しリファイン。カツイチオリジナルのストッパーをハナカン先端部に搭載し、大きく使用感が変わることなく、ストッパー効果でオトリはずれを防止。更に8mmまでのサイズラインナップで、大鮎狙いにも対応。

品番	6.0	6.5	7.0	7.5	8.0
品番	160299	160305	160312	160329	160336

2本チラス 管付V5 5組入 ¥450

常にハリ先が下向き、背掛かり率の高い管付チラス仕掛 **BOX 10**
 より滑らかな刺さり込みを実現させる「シルキーコート」使用の管付チラス鉤「チラー一番 管付V5」を採用した2本チラス仕掛です。鉤先が常に下向き、背掛かり率がUP! そのフォルムで掛かり鮎を確実にキープします。

SILKY COAT

アタリの衝撃も吸収 軽量「ウレタンチューブ」採用

ハリ	ハリス	品番
7.5	1.5	150436
8.0	1.5	150443
8.5	2.0	150450

2本チラス きつねライト 5組入 ¥350

しなやかにまとわり掛ける軽量チラス **BOX 10**
 ベーシックな2本チラス仕掛です。ハリが2本で軽量な為、根掛りを気にせずチャラやトロも攻略できます。ハリには根掛かりしずらく、掛かりとのバランスのよいチラス専用「チラー一番 きつね改」を採用。

ハリ	ハリス	品番
7.5	1.0	128800
8.0	1.2	128817
8.5	1.5	128824

ハッキリハナカン 10個入 ¥600

見やすく、着脱しやすいハッキリマーキング採用。 **BOX 10**

NSブラック ハッキリハナカン用ストッパー 面取加工

ハナカン用ストッパーを採用し、オトリ外れをシャットアウトするストッパーハナカンに、「ハッキリマーキング」として赤チューブを装着。見やすく、ハナカン着脱作業のしやすいチューブハナカンです。バランスのよい形状、先端部の面取加工等、基本性能もバッチリ。様々な釣法に充分に使えるハナカンです。

品番	6.0	6.5	7.0	7.5	8.0
品番	134047	134054	134061	134078	134085

エキスパートハナカン EX 20個入 ¥1000

オトリはずれをなくすラウンド形状 高強度チューブ採用でリニューアル **BOX 10**
 フロンス 面取加工

真円に近いベンド形状がオトリの鼻にスキマなくピッタリフィットし、泳がせ時のオトリのバランスを崩さないオトリ操作を優先させたトーナメント、上級者向け、プロ仕様ハナカンです。鼻へ通し辛い事は否めないものの、その性能の差は明らかに釣果に反映されます。

鼻に通しやすい 面取加工 チューブ加工

結び目を安定させる

オトリの鼻にピッタリフィット! オトリはずれをなくす パーフェクトラウンドベンド

品番	5.5	6.0	6.5	7.0
品番	160381	160398	160404	160411

スーパーワンタッチハナカン EX 8個入 ¥500

脱着らくらく、使いやすいスタンダードチューブハナカン **BOX 10**
 NSブラック 面取加工

鼻に通しやすく、着脱しやすいと好評だった「スーパーワンタッチハナカン」をリファイン。より高耐久、高品質なウレタンチューブを採用したスタンダードなチューブタイプハナカンです。使いやすいだけでなく、オトリの鼻を傷つけず負担を減らし、仕掛の作りやすさなど細かな部分にも配慮した形状となっています。

EXウレタンチューブ採用 耐久力UP!!

「ストッパーハナカンEX」「エキスパートハナカンEX」にも同様のチューブを採用しています。

品番	6.0	6.5	7.0
品番	160213	160220	160237

スーパー背カン 8個入 ¥500

背中へも、鼻へもセット可能な2WAYタイプ **BOX 10**
 NSブラック ハナカン用ストッパー 面取加工 尖頭加工

先端部に尖頭加工を施し、背中へのセットも可能、鼻への使用もできる2WAYハナカンです。弱ったオトリでも流れに入れやすくなる等のメリットがある背カン使用でオトリを確保し、オトリが変われば鼻への使用ヘシフトとスムーズな戦略変更が可能となります。不意なオトリ外れを防ぐ、オリジナルストッパーも採用。

ハナカン用ストッパー

オトリへの負担も少なく、取外しも容易。それでいてオトリがはずれないハナカン用ストッパーです。ストッパーハナカンスーパー背カンに採用しています。

品番	6.5	7.0	7.5	8.0
品番	160114	160121	160138	160145

BS-2 移動ハナカン仕掛 2組入 ¥500 **ベーシック**

ベーシックなハナカン移動泳がせ仕掛 **BOX 10/10**



ハナカン	中ハリス	サカサ鈎	品番	ハナカン	中ハリス	サカサ鈎	品番
6	0.8	3	115015	7	1.2	3	115053
6	1.0	3	115022	7	1.5	4	115060
6.5	1.0	3	115039	7.5	1.5	4	115077
6.5	1.2	3	115046	※7.5mmはストッパーハナカンを使用。			

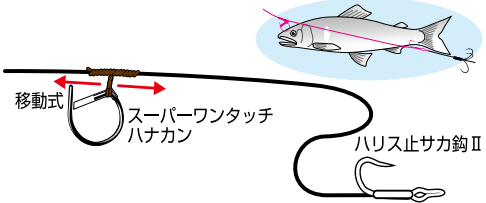

BS-21 ハッキリ仕掛 2組入 ¥600 **ベーシック**

ハリス通しがラク!ハッキリマーキング採用、ハナカン移動泳がせ仕掛 **BOX 10/10**



ハナカン	中ハリス	サカサ鈎	品番	ハナカン	中ハリス	サカサ鈎	品番
6	1.0	2	115206	7	1.2	3	115220
6.5	1.2	2	115213	7.5	1.5	4	115237

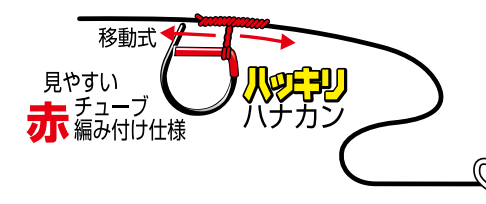

BS-22 ハッキリ仕掛フック式 2組入 ¥600 **ベーシック**

ハリス掛けがラク!ハッキリマーキング採用フック式サカサ付 ハナカン移動泳がせ仕掛 **BOX 10/10**



ハナカン	中ハリス	サカサ鈎	品番	ハナカン	中ハリス	サカサ鈎	品番
6.5	1.2	2	115510	7	1.2	3	115527
7	1.2	3	115527	7.5	1.5	4	115534

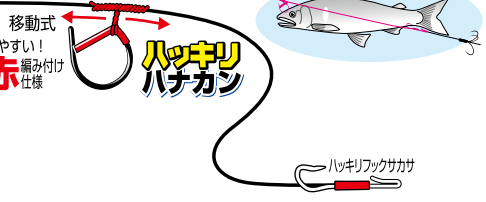

BS-25 大鮎ハナカン仕掛 2組入 ¥600 **ベーシック**

フロロ太ハリス採用、大鮎対応ハナカン移動仕掛 **BOX 10/10**



ハナカン	中ハリス	サカサ鈎	品番	ハナカン	中ハリス	サカサ鈎	品番
7.5	2.0	4	115831	7	1.2	3	180648
8	2.0	5	115848				

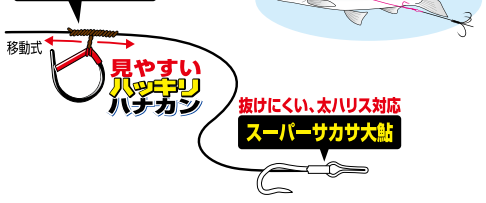

BS-35 巻き巻きサカサ 大鮎仕掛 2組入 ¥600 **ベーシック**

ハリス強度を引き出す、巻き巻きサカサ採用、大鮎対応ハナカン仕掛 **BOX 10/10**



ハナカン	中ハリス	サカサ鈎	品番	ハナカン	中ハリス	サカサ鈎	品番
7	2.0	4	180518	7	1.2	3	180853
7.5	2.0	5	180525				
8	2.5	5	180532				

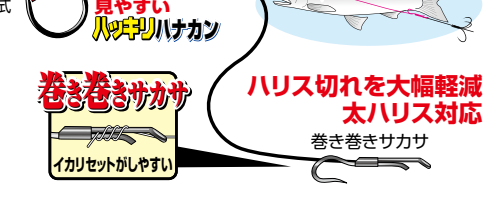

BS-2 SPECIAL フロロハリス移動ハナカン仕掛 6組入 ¥1,500 **ベーシック**

フロロハリス採用仕掛にこだわる上級者仕様 **BOX 10/10**



ハナカン	中ハリス	サカサ	品番	ハナカン	中ハリス	サカサ	品番
6	0.8	2	115138	7	1.0	3	115176
6	1.0	2	115145	7	1.2	3	115183
6.5	0.8	2	115152				
6.5	1.0	3	115169				

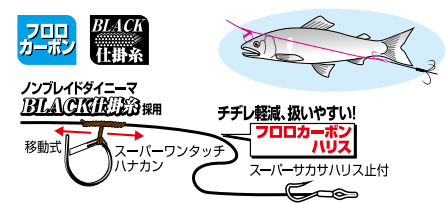

BS-21P ハッキリ仕掛 プロタイプ 6組入 ¥1,500 **ベーシック**

釣行の多い方へ、たくさん入ってお得なプロパック **BOX 5/5**



ハナカン	中ハリス	サカサ鈎	品番	ハナカン	中ハリス	サカサ鈎	品番
6.5	1.2	2	115572	7	1.2	3	115589
7	1.2	3	115589	7.5	1.5	4	115596

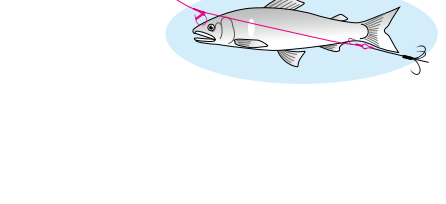

BS-26 移動ハナカン仕掛 半スレ 2組入 ¥500 **ベーシック**

サカサ鈎がはずれにくい半スレサカサ付ハナカン移動泳がせ仕掛 **BOX 10/10**



ハナカン	中ハリス	サカサ鈎	品番	ハナカン	中ハリス	サカサ鈎	品番
6.5	1.2	2	180020	7	1.2	3	180037
7	1.2	3	180037	7.5	1.5	3	180044

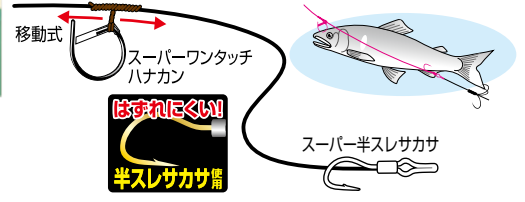

BS-34 巻き巻きサカサ仕掛 2組入 ¥550 **ベーシック**

ハリス切れを抑える、巻き巻きサカサ採用ハナカン移動仕掛 **BOX 10/10**



ハナカン	中ハリス	サカサ鈎	品番	ハナカン	中ハリス	サカサ鈎	品番
6.5	1.0	3	180631	7	1.2	3	180648



ES-11 エキスパートハナカン仕掛II 2組入 ¥550 **ベーシック**

泳ぎのプレが少く耐久力もUPしたエキスパートハナカンEX採用 **BOX 10/10**



ハナカン	中ハリス	サカサ鈎	品番	ハナカン	中ハリス	サカサ鈎	品番
6	0.8	2	180839	7	1.2	3	180853
6.5	1.0	2	180846				
7	1.2	3	180853				



BS-24 ハッキリ・リモート仕掛 2組入 ¥700 **背バツ**

着脱可能!リモート背鈎付、止め泳がせ対応ハナカン移動仕掛 **BOX 10/10**

ハナカン	中ハリス	背鈎	サカサ鈎	品番
6.5	1.2	3	2	115770
7	1.2	4	3	115787
7.5	1.5	4	4	115794

移動式 **ハッキリハナカン** **着脱可能!! リモート背鈎** **赤** 編み付け仕様

ハッキリサカサ

BS-31 ワンタッチ・スーパーボンバー 2組入 ¥600 **背バツ**

背鈎仕掛、ウェポン仕掛2パターンでの性能を發揮! **BOX 10/10**

ハナカン	中ハリス	つけ糸	サカサ鈎	品番
6.5	1.2	0.6	2	180419
7	1.5	0.6	3	180426

つけ糸遊動 **ワンタッチハナカン** **移動式**

①泳がせ&ウェポン効果 **ウェポン**

②引き&背鈎効果 **スーパーサカサハリス止付**

引けば落ちる。ゆるめればウェポン **1つで2役**

BS-5 移動背カン仕掛 2組入 ¥500 **ベアシック**

背カン使用で落ちもよく、オリが特続、背カンハナカン兼用仕掛 **BOX 10/10**

背カン	中ハリス	サカサ鈎	品番
6.5	1.2	4	180259
7	1.5	4	180266
7.5	1.5	5	180273

移動式 **スーパー背カン** **ハナカンとしても使える** **刺しやすい! 尖頭仕様**

ハリス止サカ鈎

BS-106 ベーシック全長仕掛EX 1セット入 ¥700 **ベアシック**

初心者の方にもオススメ! 穂先にセット、イカリをつけるだけの完全セット **BOX 10/10**

ナイロン **超撥水目印**

あらゆる穂先に装着可能 **7.5~9.5m** の竿に対応

天上糸最大 **5m**まで調整可能

編み付け撥水目印

水中糸 **ナイロン4.8m** **ハリス止サカ鈎II**

装着しやすく **オトリが外れにくい** **移動式** **スーパーワンタッチハナカンEX**

水中糸	天上糸	ハナカン	中ハリス	サカサ	品番
0.25	0.8	6.0	0.8	3	180761
0.3	1.0	6.5	1.0	3	180778
0.4	1.0	7.0	1.2	3	180785

9mの竿に合うよう初期設定されています。

BS-3 背鈎ハナカン仕掛 2組入 ¥500 **背バツ**

ベーシックな背鈎仕掛、サカ鈎付イカリと組合わせて **BOX 10/10**

ハナカン	中ハリス	品番
7	1.2	180204
7.5	1.5	180211

ハリス切れを防ぐ **サカ鈎付イカリ** 対応

ストッパーハナカン

KS-103 ハッキリ全長仕掛 1セット入 ¥600 **ベアシック**

見やすさ、使いやすさを重視したハッキリ仕様 **BOX 10/10**

ナイロン **超撥水目印**

あらゆる穂先に装着可能 **8~9.5m** の竿に対応

天上糸最大 **4.7m**まで調整可能

移動テーパーセッティング目印

水中糸 **ナイロン4.8m** **移動式** **ハッキリハナカン** **ハッキリサカサ**

ハナカン仕掛: BS-21 (ハッキリ仕掛)

水中糸	天上糸	ハナカン	中ハリス	サカサ	品番
0.25	0.8	6.0	1.0	2	115329
0.3	1.0	6.5	1.2	2	115336
0.4	1.0	7.0	1.2	3	115343
0.6	1.0	7.5	1.5	4	115350

9mの竿に合うよう初期設定されています。

BS-8 ハリス止付移動ハナカン仕掛 2組入 ¥450 **ベアシック**

ハナカン移動泳がせ仕掛、サカ鈎付イカリと組合わせて **BOX 10/10**

ハナカン	中ハリス	品番
7	1.2	180310
7.5	1.5	180327

ハリス切れを防ぐ **サカ鈎付イカリ** 対応

編みつけ移動式 **ストッパーハナカン**

BS-107 ショートロッド全長仕掛 1セット入 ¥600 **ベアシック**

支流・小河川&ルアー鮎対応ショート全長仕掛 **BOX 10/10**

ナイロン **超撥水目印**

あらゆる穂先に装着可能 **短竿・鮎ルアー** 対応 **5.4~8m** の竿に対応

天上糸最大 **5.2m**まで調整可能

編み付け撥水目印

水中糸 **ナイロン3m** **移動式** **ハリス止サカ鈎II**

リアユに **刺しやすい!** **小型オトリも対応** **スーパー背カン**

水中糸	天上糸	背カン	中ハリス	サカサ	品番
0.3	1.0	6.5	1.2	4	180907
0.4	1.0	7.0	1.5	4	180914

7mの竿に合うよう初期設定されています。

ハッキリサカサ 12本入 ¥1,000



ハリスが通しやすい!ハッキリマーキング採用。 **BOX 10**₁₀

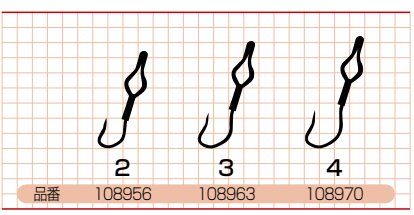

品番 108956 108963 108970

ハリスが非常に通しやすいワイドな穴に設計されたハリス止に、より見やすくハリスが通しやすい「ハッキリマーキング」にて塗装を施した使いやすい仕様です。ハリスにはK-point加工採用で魚体から抜けにくいスーパーサカサを組み合わせたニュースタンダードサカサです。

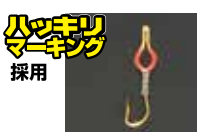

ハッキリマーキング採用

スーパー半スレサカサ 5本入 ¥300

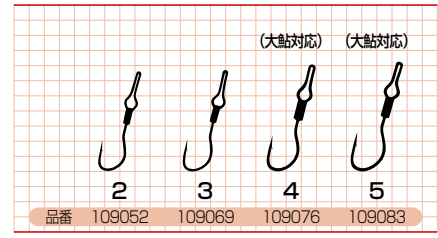

品番 109052 109069 109076 109083

確実に一匹を、そしてより大きな鮎を、と言った大鮎狙いの友鈎りに抜群の威力を発揮。数釣りとは違い、一回の追いで掛からずサカ鈎が外れてしまう話になりません。アタリがあって掛からずとも、オトリをそのまま操作でき、もう一度追いアタリを待つことが可能になります。特に、4号・5号は大鮎対応の設計です。

巻き巻きサカサ 6本入 ¥500



ハリス切れ軽減!巻きつけ方式採用サカサ

シルバー

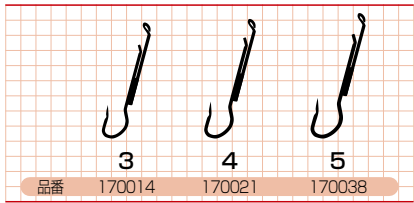

品番 170014 170021 170038



マキマキセットでハリス切れを大幅軽減!!

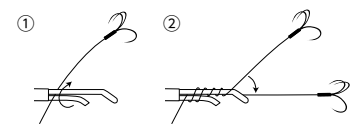

イカリハリスを軸のスキマに通し固定。4~6回軸に巻きつけ、最後に管の中へハリスを通してセット完了。

ハリスを巻きつけてセットでき、面倒なハリス止への糸通しが不要、スムーズに簡単に掛鈎のセットができ、ハリス強度も確保。太ハリスにも対応する為、大鮎狙いにも最適です。更にハリスがまっすぐ出る事で掛鈎の位置が安定、掛かり率もUPするニューシステムサカサです。

スーパーサカサハリス止付 8本入 ¥500



BOX 10₁₀

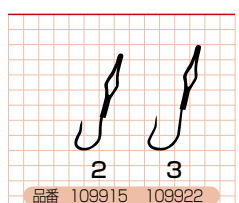

品番 109915 109922

K-POINT加工採用で、刺しやすく抜けにくいサカサ鈎です。非常に使いやすいからゆる仕掛けにベストマッチです。

スーパーサカサハリス止付 プロタイプ 20本入 ¥1,000



BOX 10₁₀

徳用

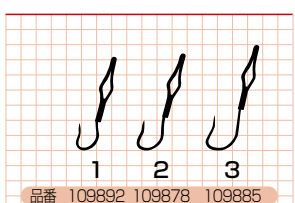

品番 109892 109878 109885

スーパーサカサハリス止付の徳用パックです。1号はプロタイプのみ規格です。

スーパーサカサBLACK プロタイプ 18本入 ¥1,000



BOX 10₁₀

スレ鮎に気付かれにくいブラック仕様

NSブラック



徳用

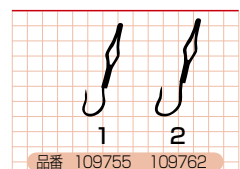

品番 109755 109762

人的プレッシャー等の影響で、鮎の活性が悪い時等に有効なブラック仕様です。

ハリス止サカ鈎II 8本入 ¥500



BOX 10₁₀

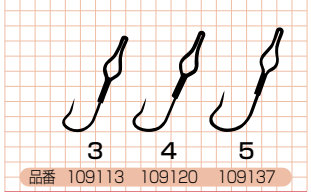

品番 109113 109120 109137

非常に一般的なサカサ鈎です。刺しやすく、はずれにくく、使いやすいノーマルサカサです。細仕掛、太仕掛ともに使えます。

スーパーサカサ大鮎 5本入 ¥400



BOX 10₁₀

大型鮎に対応する太軸サカサ。

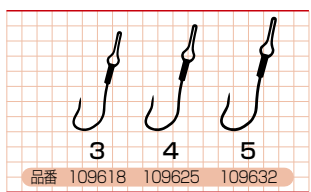

品番 109618 109625 109632

大型鮎の強いアタリ、強い引きに対応するスーパーサカサの太軸モデル。ハリス止についても太ハリス対応となっています。

スーパーフックサカサ 8本入 ¥500



BOX 10₁₀

ハリスがセットしやすく、錨交換がスムーズ

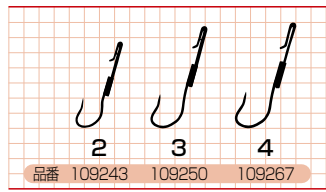

品番 109243 109250 109267

皮打ちサカサハリス止付 8本入 ¥500

シルバー

BOX 10₁₀

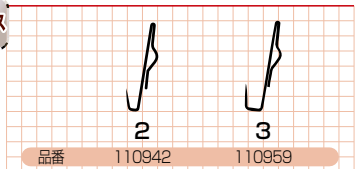

品番 110942 110959

スパイクサカサ 7本入 ¥500

ステンレス

BOX 10₁₀

トーナメントのワガママを形にした、超小型皮打ち対応サカサ



独自のフトコロ形状
皮打ちセットにも対応し、抜けを防ぐ

クランク設計
一体感を増し、皮打ちセットの際ハリスが邪魔にならない

オリジナルフックハリス止
タモを拾わず、細ハリスのセットも容易でキチッと止まる

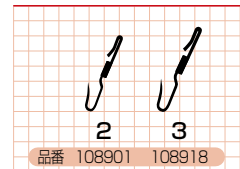

品番 108901 108918

スーパーサカサ 22本入 ¥300

ゴールド **K-pointing** BOX 10/10

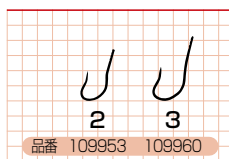

ハリス止専用サカサ 12本入 ¥200

ゴールド BOX 10/10

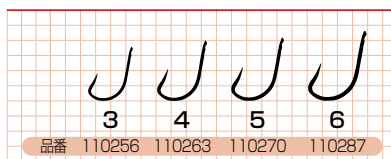

プロサカサ 18本入 ¥300

ゴールド BOX 10/10

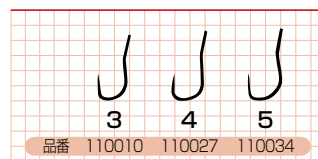

バイタルハリス止 18本入 ¥300

ゴールド **ワイド穴** BOX 10/10

ノーマルタイプはやや太目の線材を採用したオーソドックスな仕様で、スーパーサカサ大鮎に採用。ワイドタイプはハリスを通しやすいワイド穴仕様で、ハッキリサカサに採用しているハリス止です。どちらも0.8~2.5号のハリスに対応。大鮎狙いの太ハリスにも対応します。



手造りサカサ用ハリス止 22本入 ¥300

ゴールド BOX 10/10

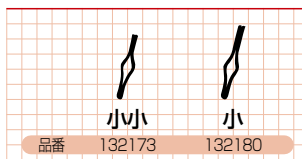

Wカーブフック 10本入 ¥600

ゴールド PAT.P BOX 10/10

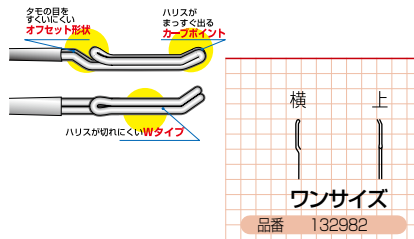

鮎用フックハリス止 10本入 ¥300

ゴールド BOX 10/10



フックハリス止 10本入 ¥300

ゴールド BOX 10/10

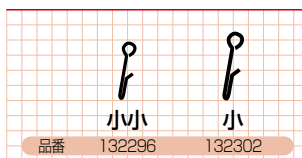

まくらくフック 20本入 ¥500

シルバー BOX 10/10

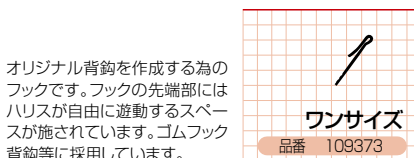

背鈎専用 18本入 ¥300

ゴールド **耳付** BOX 10/10

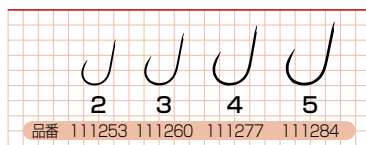

背鈎専用II 18本入 ¥500

シルバー **半スレ** BOX 10/10



様々な応用が可能な半スレ仕様の背鈎専用鈎です。根巻等のスレを軽減する「巻止めプレス」を軸部に施し、仕掛作成時の作業性もよい仕様です。

背鈎専用III 18本入 ¥300

茶 **半スレ** **耳付** BOX 10/10



背中へのおさまりが良い丸みをおびた形状で様々なタイプの背鈎に使えるスタンダードタイプ。半スレ仕様で鈎外れも防ぎます。

せらくV(ファイブ) 8本入 ¥500

シルバー BOX 10/10

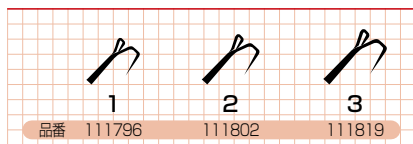

スライドリング(背鈎用) 16本入 ¥500

シルバー BOX 10/10



スライドリングフック(背鈎用) 16本入 ¥500

シルバー BOX 10/10

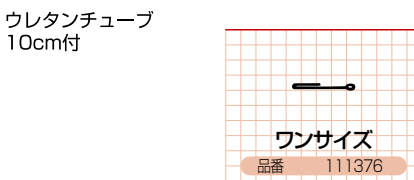

ウレタンチューブ 10cm付

ゴム背鈎専用 18本入 ¥500

ゴールド BOX 10/10



ウレタンゴムやケブラーなどを沿わせ、根巻きを巻きやすくするため、軸部にテーパード打ち加工を施した背鈎専用鈎です。

ウレタンゴム(背鈎用) 2m ¥300

BOX 10/10

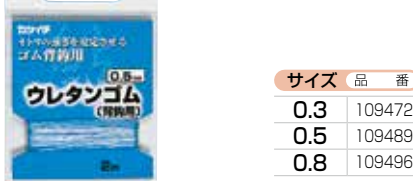

ゴム背鈎に使用するウレタンゴムです。自作ゴム背鈎など様々な応用が可能です。

マッスルチューブ 50cm ¥200

BOX 10/10



自作マッスル背鈎(ゴム背鈎)用のストッパー用ウレタンチューブです。0.5mmのウレタンゴムに対応します。

マッスル背鈎 5本入 ¥500

貧弱オトリがぐんぐん泳ぐ! BOX 10



ウレタンゴムのクッション性能が柔軟な筋肉のごとく、ひ弱なオトリの泳ぎを手助けし、ぐんぐん泳がせ野鮎を誘います。そして、チューブの採用により、釣場ですぐに仕掛へセットできるタイプになっています。

Vマッスル 3本入 ¥500

貧弱オトリの泳ぎをブレなく安定! V背鈎仕様 BOX 10

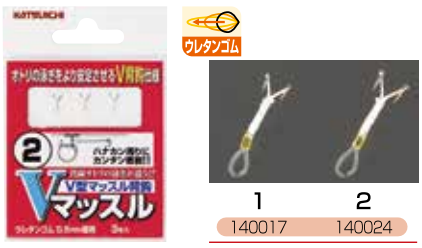

オトリの泳ぎを安定させるV型ゴム背鈎です。オトリの背中にに対してセンターにセットできる為、ブレることなくオトリを手助け、貧弱オトリを泳がせます。

ゴム背鈎 5本入 ¥400

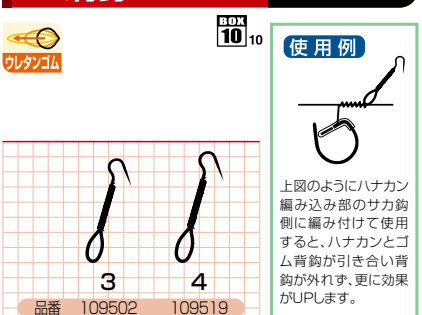

ごくらく背鈎の輪にウレタンゴムを採用。このゴムの効果で、ここ数年の傾向でもある人工、天然を問わず「オトリにしたとたんに弱ってしまうアユ」の泳ぎを安定させ、野鮎を誘うことができます。

ごくらくIIツイスト 8本入 ¥500

センターへセットしやすいヨコカン仕様 BOX 10



ごくらくII半スレのハリを90°下へ回転、オトリの背中にに対してタテセットにてセンターへセットしやすいヨコカン仕様。

ごくらく背鈎 5本入 ¥300

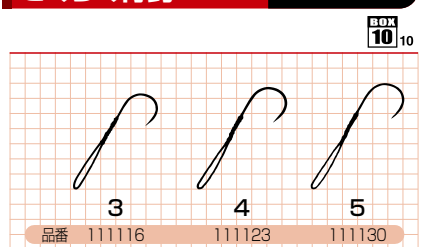

マッスルショート 5本入 ¥500

オトリに対してよりコンパクトな上級モデル BOX 10

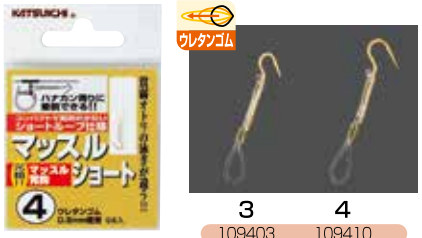

オリジナルマッスル背鈎に比べ、ループをショートにハナカンをくぐらせる際にゴムのびに気を使わず、ギリギリ通すことができる長さに設定しています。

ストレッチ背鈎 4本入 ¥500

使いやすさを重視の半スレ仕様 BOX 10



オトリを助ける効果を生みつつ、どなたにでも引き泳がせ釣りから止め待ち等のオトリ操作がしやすい長さ設定です。

ごくらくII 10本入 ¥500

よく潜り、負担軽減! コンパクト背鈎。 BOX 10



さしやすく、取りはずしが簡単、そして安定したごくらく効果を約束する、一体成形背鈎です。ハリスを通す部分が遊動になりますので、オトリへの負担も少なく、よく潜り、泳いでくれます。

ごくらくIIショート 10本入 ¥500

ごくらくIIの性能をショートに凝縮。 BOX 10



小型のオトリに使いやすいごくらくIIのショートタイプです。ごくらくII同様、ハナカンと背バリの2点支持でよりオトリの負担を軽減し、よく潜ってくれます。

ごくらくV-B 6本入 ¥500

背中センターへセットしやすいV型背鈎 BOX 10

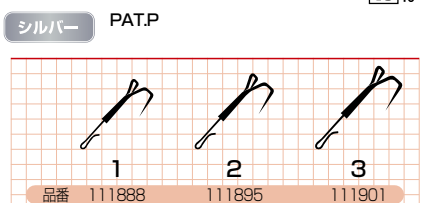

背を低く、背中へよりフィットするV背鈎「せらくV」を採用した遊動フック式ごくらく背鈎。よりコンパクトにおさまり安定したごくらく効果をもたらします。

ハッキリマッスル 4本入 ¥500

着脱時に見やすい! ハッキリマーキング採用。 BOX 10



見やすく、作業性向上の為チモト部に「ハッキリマーキング」にて塗装を施しました。ストッパーにはウーリー編みつけを採用。基本性能は何らかわらず、使いやすさを重視した仕様です。

ストレッチ背鈎V 3本入 ¥500

背鈎もオトリも超安定! V型ゴム背鈎 BOX 10



仕掛けへのセットもオトリへのセットも簡単なV型ゴム背鈎です。Vタイプなので背中センターへ素早くセットが可能で、安定した泳ぎを確保してくれます。

ごくらくII半スレ 10本入 ¥500

オトリをしっかり潜らせる半スレ背鈎。 BOX 10



ごくらくIIを半スレタイプにしました。いつのまにか、背鈎が外れているということが減少し、長時間安心してオトリを泳がせることができます。

ごくらくIIロング 10本入 ¥500

大鮎に対応するロングタイプ。 BOX 10



人工産の大鮎など、大型のオトリに対応するごくらくIIのロングタイプです。

リモート背鈎 4本入 ¥300

取り外し可能! ごくらく背鈎の進化版 BOX 10



長時間の誘い、泳がせでも外れない、半スレ鈎を採用し、止め待ち等オトリ操作のしやすい絶妙な輪の長さに設定しました。更にウーリーツマミをつけることで取り外しもできる。より使いやすい改良を施した、ごくらく背鈎の進化版です。

フロロ鮎カットハリスHD 90本 ¥1000

耐久性があり感度に優れるフロロカーボンハリス

2cm
2cm
1.5cm

フロロカーボン
号数表示の目安になる
カラーマーキング

全長 15cm

ヘリの結び位置が安定し底石になじむカラー
ステルスブラック マーキング

サイズ	カラーマーク	品番
0.8	レッド	190203
1.0	イエロー	190210
1.2	グリーン	190227
1.5	ブルー	190234

※当掲載商品はプロトタイプのため、パッケージや製品の仕様は予告なく変更となる場合があります。

カメレオン40cm 40本入 ¥500

ナイロン

サイズ	品番
0.6	131015
0.8	131022
1.0	131039
1.2	132647
1.5	131046
2.0	131053

カメレオンソフト40cm 40本入 ¥500

ナイロン

サイズ	品番
0.6	131084
0.8	131091
1.0	131107
1.2	132685
1.5	131114
2.0	131121

ナイロン根巻糸 100m ¥500

ナイロン

サイズ	品番
極細	133101
細	133118

接着剤のなじみもよく、イカリがスリムに仕上がる根巻糸。

ナイロン根巻糸 イエロー 60m ¥500

ナイロン

サイズ	品番
細	133132

巻きつけ時に見やすくキレイでハイグレードなイカリに仕上がる、いかりにも鮎が掛かりそうなオイボシイエローカラー採用。

ブラック仕掛糸 10m ¥500

ダイニーマ

サイズ	品番
0.2	129500
0.3	129517
0.5	129524
0.6	129531
0.7	129548

編み込み部に最適!! 高平仕上げ

ダイニーマハナカン糸 5m ¥500

ダイニーマ

サイズ	品番
0.4	133514
0.6	133521
0.8	133538

編み込みがキレイコンパクトに仕上がります。

万能編み糸 20m ¥500

ハッキリレッド
ダークブラウン
ナイロン編み糸

カラー	品番
ハッキリレッド	134115
ダークブラウン	134122

ワンサイズ (約1号程度)

フロロ天上糸 20m ¥500

蛍光イエロー フロロカーボン

サイズ	品番
0.6	190159
0.8	190166
1.0	190173

高耐久・高感度・視認性バツグン!
蛍光イエローフロロ採用

T-1 ウレタンチューブ 1m ¥200

クリア

内径	品番
0.2	133705
0.3	133712
0.4	133729
0.5	133736

ウキ止め等、万能に使える、柔軟で高品質なウレタンチューブです。

C-2 アイテムシール鮎 2枚入 ¥300

仕掛や小物の整理に便利な
サイズシール

品番 134306

特長

- あらゆるカラーのケースに対応するクリアシールに見やすい白フチ文字採用。
- 水濡れ等でもはがれにくい文字プリント採用。
- ハリやハナカン、仕掛け号数等に対応するサイズ表示。
- 十分に使える2シート入り

KP-22 8の字ノッター 1本入 OPEN

多数回ヒネリ8の字がカンタンにできる

サイズ	品番
S	406113
M	406120

※当商品はスチール製です。水に濡れると錆びる場合があります。

3~5回ヒネリ8の字結びや極小チチワがカンタン。キレイに手早くできる仕掛作り専用ニードルです。鮎仕掛等の作成以外にもジギング用アシストフックの作成等にも最適です。

使い方

- 1 ハリスと道糸を二本合わせ輪を作ります
- 2 輪の中に8の字ノッターをフックを開けて通します
- 3 8の字ノッターを水平に数回まわし、ひねります
- 4 図のように2本のラインをフックにひっかけ、輪の中に通し、引き抜きます(この時フックは自然にします)
- 5 ゆっくりとしめあげます。しめる際にツバ等で湿らせることで結び目の強度を保つことができます

商品JANコード上7ケタ 4989540

KP-23 チチワアジャスター 1本入 OPEN

同寸のチチワを作ることができる便利ツール。

サイズ	品番
レギュラー	405413

約15mmのチチワを作成可能!

仕掛のチチワの長さや合わせたい時に必要な便利ツールです。鮎釣りやヘラ釣り等、繊細な仕掛作成に最適です。

使い方

- 1 先を二重にした糸で輪を作り、交差部分を指で押さえます。
- 2 輪をさらに一回ひねる。
- 3 輪の中に糸の先を通す。
- 4 図のようにニードルを通し、ゆっくりと締めあげる。
- 5 ニードルを外して、締め直したらできあがり。

NEW AC-11 アジャスト天井糸 シングル 1組入 ¥350

竿の長さのアジャストできるシンプルな移動式シングルタイプ **BOX 10**

蛍光イエロー ナイロン 0.8号 全長 **4m**
1.0号 全長 **5m**

※当掲載商品はプロトタイプのため、パッケージや製品の仕様は予告なく変更となる場合があります。

視認性の良い 蛍光イエローライン

あみつけ 移動式

あらかじめの標先にセットできる

竿に合わせて、全長をアジャスト可能!!

0.8号・溪流釣りに!!
1.0号・鮎釣りに!!

リリアンへ水中糸をセット

サイズ	品番
0.8	190289
1.0	190296

溪流釣り、鮎釣りに使えるシンプルな移動式天井糸仕掛。視認性の良い蛍光イエローラインを使用しました。0.8号は溪流釣りとして支流などの小規模河川用の鮎釣りに、1.0号は鮎釣りに全般に最適です。

NEW AC-12 アジャスト天井糸 移動式 1組入 ¥400

スマートに竿の長さのアジャスト、折り返し移動式タイプ **BOX 10**

蛍光イエロー ナイロン 0.8号 全長(調整可能) **3~5.5m**
1.0号 全長(調整可能) **4~7m**

※当掲載商品はプロトタイプのため、パッケージや製品の仕様は予告なく変更となる場合があります。

視認性の良い 蛍光イエローライン

水中糸のヨレ、キックを防ぐ クルクルリリアンショート

移動式

竿に合わせて、全長をアジャスト可能!!

あらかじめの標先にセットできる

・鮎釣り
・溪流釣り
どちらも対応!!

サイズ	品番
0.8	190340
1.0	190357

溪流釣り、鮎釣りに使えるベーシックな折り返し移動式天井糸仕掛。視認性のよい蛍光イエローラインを使用しました。竿の長さに合わせて溪流釣りに、鮎釣りにご使用できます。

NEW AC-21 マイクロジョイント 3本入 ¥500

超軽量なエキスパート向けジョイント!ゴムストッパーでトラブル減 **BOX 10**

回転式

※商品の写真およびシルエットはプロトタイプです。実際の製品と異なる恐れがあります。

極小 小小

品番 190401 190418

フック部に水中糸をチチウ掛けしゴムストッパーをズラしてセットOK。



天糸移動編み込み 5組入 ¥300

移動式天上糸が簡単に作れる! **BOX 10**

カラー 品番 適合ライン

蛍光ピンク	134252	ナイロンフロロ
蛍光グリーン	134269	0.6~1.5号

お好みの天上糸に通し、折り返してヒゲの部分にチチウでつなぐだけで簡単に移動式天上糸が作れる天上糸用あみつけジョイントです。素材には伸縮性があり、視認性のよいウーリーナイロンを採用しています。

セットの仕方

①引き抜き輪の中に天上糸を通し、編み込みを軽くつまみゆっくりと天上糸側へ移動させます。

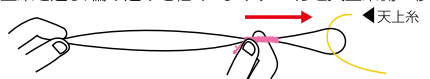

②天上糸が編み込み部と接触してからは編み込み部を天上糸へゆっくりと移動させるように引き抜き輪、天上糸を引き抜きます。

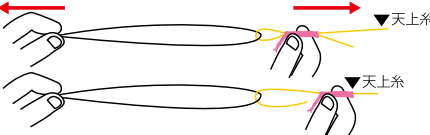

③引き抜いた天上糸にクルクルリリアン等の接続パーツを通し、天上糸の先端部を編み込みのヒゲにチチウ結びで接続。編み込みをお好みの位置まで移動させれば、天糸移動部の完成です。

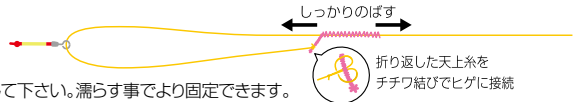

※使用時には編み込み部をしっかりのばし、必ず水で濡らして下さい。濡らす事でより固定できます。

クルクルリリアン 2本入 ¥400

水中糸のヨレを防ぐ軽量リリアン **BOX 10**

回転式

品番 129616

原寸

クルクルフックリリアン 2本入 ¥600

仕掛交換がラクなフックタイプ **BOX 10**

回転式

品番 129609

原寸

ウーリージョイント 5本入 ¥300

超軽量!抵抗なし!泳がせ釣りに最適 **BOX 10**

品番 133958

原寸

泳がせ釣りに最適な超軽量ウーリー製ジョイントです。

クルクルリリアンショート 2本入 ¥400

仕掛がコンパクトにおさまるショートタイプ **BOX 10**

回転式

品番 129593

原寸

クルクルフックリリアンショート 2本入 ¥600

軽量コンパクトなフックタイプ **BOX 10**

回転式

品番 129586

原寸

ウーリージョイントリング付 3本入 ¥300

超軽量!より繊細な釣りに。 **BOX 10**

品番 133965

原寸

軽量リングを採用したウーリー製ジョイントです。泳がせから引き釣りまでより繊細な釣りにオススメです。