

NEW 早がけ (限定復刻) **110本入 OPEN**

株式会社カツイチは、おかげ様で創立40周年を迎えることができました。その感謝の気持ちをこめて当時最先端の素材と技術を駆使し、ヒット商品となった元祖「早がけ」を、限定復刻させて頂きます。

当社最高カーボン含有率を誇る素材「CARBON110」を採用し、形状変化しにくい硬度を実現。鮎バブル期に生まれた元祖「早がけ」を、カツイチ創立40周年記念として限定復刻。昔懐かしい鮎釣りを、当時の形状・材質でお楽しみください。

※当掲載商品はプロタイプのため、パッケージや製品の仕様は予告なく変更となる場合があります。

40周年記念商品

品番	408834	408841	408858
線径	0.4mm	0.42mm	0.45mm

7.0 7.5 8.0

同時に思いを馳せながら鮎友釣りをお楽しみ下さい。

令牙 **96本入 ¥1,000**

貧弱追いも華麗に掛ける 捕えたら逃さない令和時代の攻めのハリ

丸掛の形状をベースに、ストレート先とし、素早い鉤立ちとキープ力を維持するハリ先角度を追求しました。接着剤が効き、イカりの仕上げも行える新たなフッ素コーティング処理「スーパーシルキーコート」採用。

フロンズ **K-2HARD** **SILKY COAT** **スーパーシルキーコート** サイドキア

ハリ	品番
6.5	106682
7.0	106679
7.5	106686

ハリ	品番
6.5	106682
7.0	106679
7.5	106686

セナファイン **96本入 ¥1,000**

チャラ瀬・トロ場も射程内 「管理泳がせ」高次元対応

超尖鋭かつバランスのよいフォームの「セナ」を細軸化。同様に「シルキーCコート」も採用。細軸、軽量化によりオトリへの負担を軽減し「管理泳がせ」等にも高次元で対応。

シルキーCコート **K-2HARD** **SILKY COAT** **スーパーシルキーコート** サイドキア

ハリ	品番
6.0	106464
6.5	106471
7.0	106488

ハリ	品番
6.0	106464
6.5	106471
7.0	106488

アクセル **96本入 ¥1,000**

確実に取り込む!あらゆる状況に対応する キープ力重視、細軸の大鉤。

よりオールラウンドにあらゆる状況をフォローできるハリを追求。そのキツネ型由来、キープ力重視のフォームと、「シルキーCコート」による超尖鋭なハリ先を持ち合わせた細軸の大鉤です。

シルキーCコート **K-2HARD** **SILKY COAT** **スーパーシルキーコート** サイドキア

ハリ	品番
7.0	106525
7.5	106532
8.0	106549

ハリ	品番
7.0	106525
7.5	106532
8.0	106549

V5 **110本入 ¥1,000**

人工アユのウロコのスキマをとらえる 独自のカーブポイントが自慢。

トロ、チャラ、瀬、淵と場所を選ばずつなく対応、釣手を選ばない独自のフォーム。人工産鮎のウロコのスキマを確実に捕えキープ。そのキープ力はダブルレベル。

茶 **K-2HARD** サイドキア

ハリ	品番
6.5	104699
7.0	104705
7.5	104712
8.0	104729

ハリ	品番
6.5	104699
7.0	104705
7.5	104712
8.0	104729

V3スペシャル **96本入 ¥1,000**

掛かり最速!! 超細軸、超軽量ストレートポイントフック。

掛かり最速!先短ストレート早がけ形状。異次元のまわりつき感、刺さり込みを実現する超細線径ワイヤー採用。困った時の切り札としての使用でその細さの実力が実感できます。

フロンズ **K-2HARD** サイドキア

ハリ	品番
6.0	106198
6.5	106204
7.0	106211
7.5	106228

ハリ	品番
6.0	106198
6.5	106204
7.0	106211
7.5	106228

セナ **96本入 ¥1,000**

瞬掛、速攻!!異次元の刺さり込み

ノンコートに極めて近い仕上りの「シルキーCコート」による表面加工が超鋭な鉤先を実現。並軸ながらも細軸とさえ感じさせるまわりつき鉤立ちを体感して下さい。

シルキーCコート **K-2HARD** **SILKY COAT** **スーパーシルキーコート** サイドキア

ハリ	品番
6.5	106402
7.0	106419
7.5	106426

ハリ	品番
6.5	106402
7.0	106419
7.5	106426

スーパーV8 **84本入 ¥1,000**

天然アユ攻略に絶対の自信。

より泳がせ釣りに長けるV8のサイズダウンモデル。小さい為オトリへの負担軽減。浅場で根掛りなく超バランス性能を発揮。

茶 **K-2HARD** サイドキア

ハリ	品番
5.0	105849
5.5	105856
6.0	105016
6.5	105023

ハリ	品番
5.0	105849
5.5	105856
6.0	105016
6.5	105023

チラシー番 きつね改 **45本入 ¥500**

様々な使用に対応する オールラウンドなチラシ鉤。

キツネ型をチラシ専用として、掛かりが早くバリエーションに改良しました。豊富なサイズラインナップが、追いの悪くなった鮎をしっかりとものにさせてくれます。

茶 **丸耳**

ハリ	品番
6.5	124987
7.0	124994
7.5	125007
8.0	125014
8.5	125021
9.0	125038

ハリ	品番
6.5	124987
7.0	124994
7.5	125007
8.0	125014
8.5	125021
9.0	125038

韋駄天 いたてん **100本入 ¥1,200**

韋駄天のごとく素早く捕える! 野鮎に吸いつくような掛かりを見せる角型早掛形状。

ストレートな鉤先が素早く鮎を捕え確実にキープ。掛かりの速さとキープ力を高次元で兼ね備えた角型早掛形状。コンプTR加工採用で更にバシを防ぎます。

茶 **バシガード** **特許** **サイドキア** **ロングTR加工**

ハリ	品番
5.5	105894
6.0	105900
6.5	105917
7.0	105924
7.5	105931

ハリ	品番
5.5	105894
6.0	105900
6.5	105917
7.0	105924
7.5	105931

V5 ブラック **110本入 ¥1,000**

浅瀬、トロ場はV5ブラックが制す!!

V5の細軸、軽量モデル、盛期、湯水時の皮の硬い鮎等へも刺さり込みがよく、効果てき面。ブラック仕様で底石の色等での使い分けでよりその性能が極立ちます。

黒 **K-2HARD** サイドキア

ハリ	品番
6.5	104781
7.0	104798
7.5	104804

ハリ	品番
6.5	104781
7.0	104798
7.5	104804

V8 ピンキツネ **84本入 ¥1,000**

あらゆる釣りをそつなくこなす超バランス設計。

軸を短く、鉤先の方向を調整。キープ力と掛かりの早さの最高バランスを追求したキツネ型。鮎の状況に関らず、あらゆる釣りをマルチにこなす超バランスフック。

茶 **K-2HARD** サイドキア

ハリ	品番
7.0	104958
7.5	104965
8.0	104972

ハリ	品番
7.0	104958
7.5	104965
8.0	104972

チラシー番 管付V5 **40本入 ¥600**

チラシ仕掛の新境地を開く! 管付&シルキーFコート仕様

キープ力抜群の「V5」をベースに、チラシ用に管付鉤に改良。元来、根掛りしづらい形状が、効率的、且つ果敢な攻めを実現。表面仕上げにフッ素コート「シルキーFコート」を採用。刺さり込みはもちろん、管部の糸スベリも良くなり、常に鉤先下向きで、掛かり鮎の背中を捕らえます。

シルキーブラック **管付** **SILKY COAT** **シルキーFコート**

ハリ	品番
7.5	106587
8.0	106594
8.5	106600

ハリ	品番
7.5	106587
8.0	106594
8.5	106600

※各商品の形等は右ページの表をご覧下さい。

早かけ系

掛かりが早い
バレにくい

V3スペシャル

6.0 6.5 7.0 7.5

韋駄天

5.5 6.0 6.5 7.0 7.5
φ0.35

V長良

6.5 7.0 7.5

※ベーシック锚引き釣り4本に使用している鉤です。

きつね系

掛かりが早い
バレにくい

セナファイン

6.0 6.5 7.0

セナ

6.5 7.0 7.5

V5ブラック

6.5 7.0 7.5

アクセル

7.0 7.5 8.0

スーパーV8 V8

5.0 5.5 6.0 6.5 7.0 7.5 8.0
φ0.35

V5

6.5 7.0 7.5 8.0

特殊形

掛かりが早い
バレにくい

令牙

6.5 7.0 7.5

チラシ専用

掛かりが早い
バレにくい

チラシ一番 きつね改

6.5 7.0 7.5 8.0 8.5 9.0

チラシ一番 管付V5

7.5 8.0 8.5

0.33 0.35 0.37 0.39 0.41 0.435 0.46 0.485 0.51 線径 (mm)
 細い(軽い) 太い(重い)

V5 Black 3本錨・4本錨 ¥1,200



3本錨/16組入 **BOX 5**
 ハリ ハリス 品 番
 6.5 0.8 150641
 7.0 1.0 150658
 ハリス12cm
 4本錨/14組入
 ハリ ハリス 品 番
 6.5 0.8 150702
 7.0 1.0 150719
 ハリス12cm

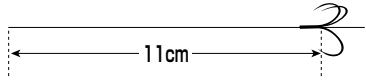

令牙 3本錨・4本錨 ¥1,200



3本錨/16組入 **BOX 5**
 ハリ ハリス 品 番
 6.5 0.8 150504
 7.0 1.0 150511
 7.5 1.2 150528
 ハリス12cm
 4本錨/14組入
 ハリ ハリス 品 番
 6.5 1.0 150573
 7.0 1.2 150580
 7.5 1.5 150597
 ハリス12cm

SUPER SILKYCOAT
スーパーシルキーコート

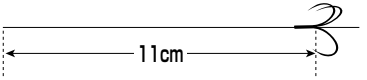

ハリスをまっすぐ、ストレート収納
 1日めいっぱい使える使いきり
 新パッケージ採用

ハリスの直線性をキープするための新
 パッケージを採用。まっすぐなハリスに
 による使いやすさ、ご自身のイカリケース
 へ移しかえる際に手際よく作業が可能で
 す。1日十分に使いこめる入数とした使
 いきりパックです。

アクセル 3本錨・4本錨 ¥900



SILKY COAT
シルキーコート

3本錨/11組入 **BOX 10**
 ハリ ハリス 品 番
 7.0 1.0 150245
 7.5 1.2 150252
 8.0 1.5 150269
 ハリス12cm
 4本錨/9組入
 ハリ ハリス 品 番
 7.0 1.2 150306
 7.5 1.5 150313
 ハリス12cm

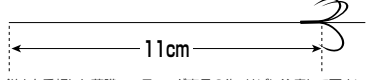

*鋭さを重視した薄膜コーティング商品の為、サビに注意して下さい。

セナ 3本錨・4本錨 ¥900



SILKY COAT
シルキーコート

3本錨/11組入 **BOX 10**
 ハリ ハリス 品 番
 6.5 0.8 128855
 7.0 1.0 128862
 7.5 1.2 128879
 ハリス12cm
 4本錨/9組入
 ハリ ハリス 品 番
 6.5 1.0 128909
 7.0 1.0 128916
 7.5 1.2 128923
 ハリス12cm

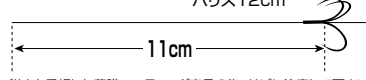

*鋭さを重視した薄膜コーティング商品の為、サビに注意して下さい。

セナファイン 3本錨・4本錨 ¥900



SILKY COAT
シルキーコート

3本錨/11組入 **BOX 10**
 ハリ ハリス 品 番
 6.5 0.8 150023
 7.0 1.0 150030
 ハリス12cm
 4本錨/9組入
 ハリ ハリス 品 番
 6.5 0.8 150078
 7.0 1.0 150085
 ハリス12cm

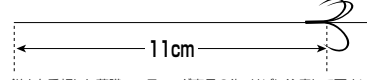

*鋭さを重視した薄膜コーティング商品の為、サビに注意して下さい。

ベーシック錨 泳がせ釣り 3本 12組入 ¥900



BOX 10
 ハリ ハリス 品 番
 6.5 1.0 150122
 7.0 1.0 150139
 7.5 1.2 150146
 ハリス11cm V5使用

6.5	7.0	7.5
線径 0.39mm	0.41mm	0.435mm

ポイント、釣手を選ばない鈎形状が根掛りを気にせず、果敢な泳がせを可能にします。

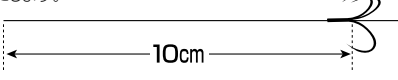

ベーシック錨 引き釣り 4本 10組入 ¥900



BOX 10
 ハリ ハリス 品 番
 6.5 1.0 150184
 7.0 1.2 150191
 7.5 1.5 150207
 ハリス11cm V長良使用

6.5	7.0	7.5
線径 0.37mm	0.41mm	0.435mm

積極的な引き釣りに向く形状が瀬の良鮎を素早く掛け、広いフトコロで確実にキープします。

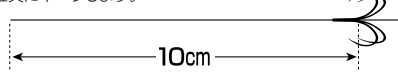

3本錨・4本錨 ハーパック 早かけ ¥900



BOX 10
 3本錨/12組入
 ハリ ハリス 品 番
 6.5 0.8 127704
 7.0 1.0 127711
 7.5 1.2 127728
 ハリス11cm
 4本錨/10組入
 ハリ ハリス 品 番
 6.5 1.0 127858
 7.0 1.2 127865
 7.5 1.5 127872
 ハリス11cm

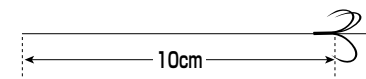

3本錨・4本錨 ハーパック ぎつね ¥900



BOX 10
 3本錨/12組入
 ハリ ハリス 品 番
 6.5 0.8 127759
 7.0 1.0 127766
 7.5 1.2 127773
 8.0 1.5 127780
 ハリス11cm
 4本錨/10組入
 ハリ ハリス 品 番
 6.5 1.0 127902
 7.0 1.2 127919
 7.5 1.5 127926
 ハリス11cm

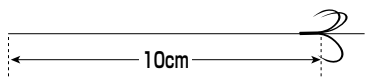

3本錨 ハーパック 改良トンボ ¥900



BOX 10
 3本錨/12組入
 ハリ ハリス 品 番
 7.0 1.0 127803
 7.5 1.2 127810
 8.0 1.5 127827
 ハリス11cm

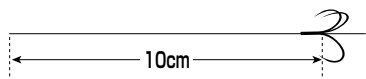

*各商品の仕掛図は実際のハリ形状とは異なります。
 商品JANコード上7ケタ 4989540

スパークチラス きつね 4組入 ¥350

より掛かり率を上げる、スパーク(ジグザグ)セッティング仕掛 **BOX 10**
ハリスがジグザグになるようセッティングされた3本チラス仕掛です。ハリ位置が散らばるため、より掛かり域を広げ、掛かり率がUP! 群れ鮎、遊び鮎攻略の次の一手にオススメです。

フロロカーボン	ハリ	ハリス	品番
	8.0	1.5	150368
	8.5	2.0	150375
	9.0	2.5	150382

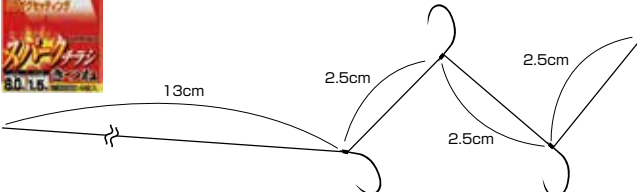

3本チラス きつねプラス 5組入 ¥400

より追いの悪い状況に対応する3本チラス **BOX 10**
キツネ型にチラス用として丸耳を設け、改良を施した「チラー一番 きつね改」を追い鮎に対してハリがより自由度を増し、柔軟に対応し、確実に絡め掛ける「巻きが少ない結び」で2サイズのハリを用い3本チラスに仕上げました。入川してまず1匹目、オトリを変える為にオススメの仕掛けです。

サイズ	ハリ	ハリス	品番		
S	7.5	7.5	7	1.2	128572
M	8	8	7.5	1.5	128589
L	8.5	8.5	8	1.5	128596

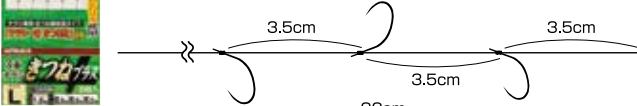

ストッパーハナカン EX 8個入 ¥500

オトリはずれを防ぐオリジナルストッパー採用 **BOX 10**

NSブラック **ハナカン用ストッパー** 面取加工

オトリ外れが圧倒的に少ないと好評を得た「ストッパーハナカン」を高耐久なニューウレタンチューブを採用しリファイン。カツイチオリジナルのストッパーをハナカン先端部に搭載し、大きく使用感が変わることなく、ストッパー効果でオトリはずれを防止。更に8mmまでのサイズラインナップで、大鮎狙いにも対応。

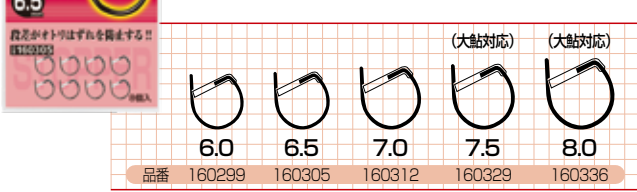

2本チラス 管付V5 5組入 ¥450

常にハリ先が下向き、背掛かり率の高い管付チラス仕掛 **BOX 10**
より滑らかな刺さり込みを実現させる「シルキーFコート」使用の管付チラス鈎「チラー一番 管付V5」を採用した2本チラス仕掛です。鈎先が常に下向き、背掛かり率がUP!そのフォルムで掛かり鮎を確実にキープします。

シリキーコート	ハリ	ハリス	品番
	7.5	1.5	150436
	8.0	1.5	150443
	8.5	2.0	150450

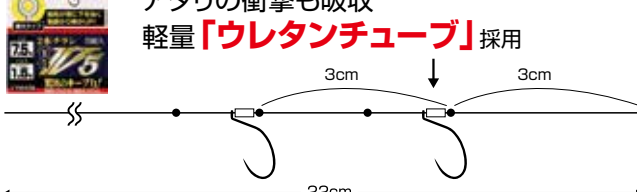

2本チラス きつねライト 5組入 ¥350

しなやかにまとわり掛ける軽量チラス **BOX 10**
ベーシックな2本チラス仕掛です。ハリが2本で軽量な為、根掛りに気にせずチャラやトロも攻略できます。ハリには根掛かりしやすく、掛かりとのバランスのよいチラス専用「チラー一番 きつね改」を採用。

ハリ	ハリス	品番
7.5	1.0	128800
8.0	1.2	128817
8.5	1.5	128824

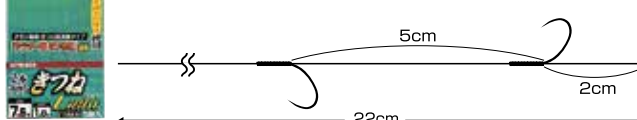

ハッキリハナカン 10個入 ¥600

見やすく、着脱しやすいハッキリマーキング採用。 **BOX 10**

NSブラック **ハッキリハナカン** **ハナカン用ストッパー** 面取加工

ハナカン用ストッパーを採用し、オトリ外れをシャットアウトするストッパーハナカンに、「ハッキリマーキング」として赤チューブを装着。見やすく、ハナカン着脱作業のしやすいチューブハナカンです。バランスのよい形状、先端部の面取り加工等、基本性能もバッチリ。様々な釣法に充分に使えるハナカンです。

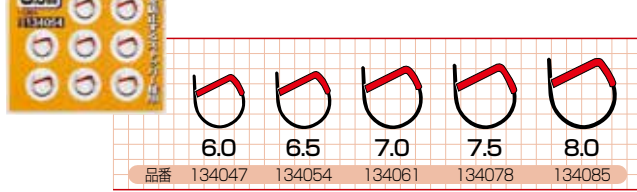

エキスパートハナカン EX 20個入 ¥1000

オトリはずれをなくすラウンド形状 高強度チューブ採用でリニューアル **BOX 10**

ブロンズ **ハナカン用ストッパー** 面取加工

真円に近いベンド形状がオトリの鼻にスキマなくピッタリフィットし、泳がせ時のオトリのバランスを崩さないオトリ操作を優先させたトーナメント、上級者向け、プロ仕様ハナカンです。鼻へ通し辛い事は否めないものの、その性能の差は明らかに釣果に反映されます。

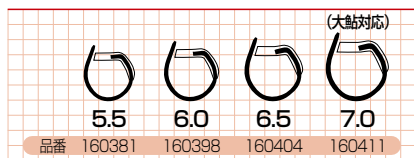

スーパーワンタッチハナカン EX 8個入 ¥500

脱着らくらく、使いやすいスタンダードチューブハナカン **BOX 10**

NSブラック **ハナカン用ストッパー** 面取加工

鼻に通しやすく、着脱しやすいと好評だった「スーパーワンタッチハナカン」をリファイン。より高耐久、高品質なウレタンチューブを採用したスタンダードなチューブタイプハナカンです。使いやすいだけでなく、オトリの鼻を傷つけず負担を減らし、仕掛の作りやすさなど細かな部分にも配慮した形状となっています。

EXウレタンチューブ採用 **耐久力UP!!**

「ストッパーハナカンEX」「エキスパートハナカンEX」にも同様のチューブを採用しています。

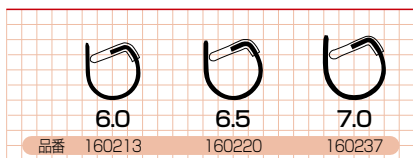

スーパー背カン 8個入 ¥500

背中へも、鼻へもセット可能な2WAYタイプ **BOX 10**

NSブラック **ハナカン用ストッパー** 面取加工 **尖頭加工**

先端部に尖頭加工を施し、背中へのセットも可能、鼻への使用もできる2WAYハナカンです。弱ったオトリでも流れに入れやすくなる等のメリットがある背カン使用でオトリを確保し、オトリが変われば鼻への使用ヘシフトとスムーズな戦略変更が可能となります。不意なオトリ外れを防ぐ、オリジナルストッパーも採用。

ハナカン用ストッパー

オトリへの負担も少なく、取外しも容易。それでいてオトリがはずれないハナカン用ストッパーです。ストッパーハナカンスーパー背カンに採用しています。

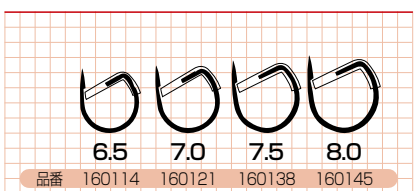

BS-2 移動ハナカン仕掛 2組入 ¥500 **ベーシック**

ベーシックなハナカン移動泳がせ仕掛 **BOX 10/10**

ハナカン	中ハリス	サカサ鈎	品番	ハナカン	中ハリス	サカサ鈎	品番
6	0.8	3	115015	7	1.2	3	115053
6	1.0	3	115022	7	1.5	4	115060
6.5	1.0	3	115039	7.5	1.5	4	115077
6.5	1.2	3	115046	※7.5mmはストッパーハナカンを使用。			

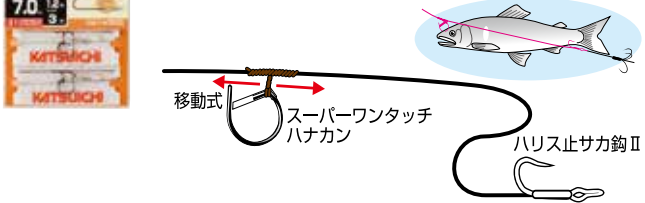

BS-21 ハッキリ仕掛 2組入 ¥600 **ベーシック**

ハリス通しがラク!ハッキリマーキング採用、ハナカン移動泳がせ仕掛 **BOX 10/10**

ハナカン	中ハリス	サカサ鈎	品番	ハナカン	中ハリス	サカサ鈎	品番
6	1.0	2	115206	7	1.2	3	115220
6.5	1.2	2	115213	7.5	1.5	4	115237



BS-22 ハッキリ仕掛フック式 2組入 ¥600 **ベーシック**

ハリス掛けがラク!ハッキリマーキング採用フック式サカサ付 ハナカン移動泳がせ仕掛 **BOX 10/10**

ハナカン	中ハリス	サカサ鈎	品番	ハナカン	中ハリス	サカサ鈎	品番
6.5	1.2	2	115510	7	1.2	3	115527
7	1.2	3	115527	7.5	1.5	4	115534

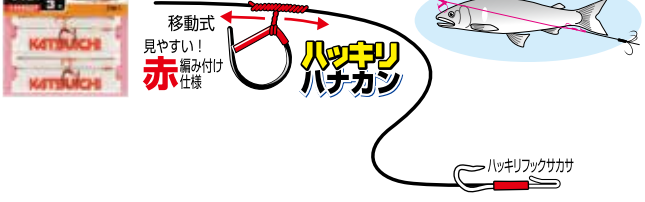

BS-25 大鮎ハナカン仕掛 2組入 ¥600 **ベーシック**

フロロ太ハリス採用、大鮎対応ハナカン移動仕掛 **BOX 10/10**

ハナカン	中ハリス	サカサ鈎	品番	ハナカン	中ハリス	サカサ鈎	品番
7.5	2.0	4	115831	7	1.2	3	180648
8	2.0	5	115848	7.5	1.5	4	180631



BS-35 巻き巻きサカサ 大鮎仕掛 2組入 ¥600 **ベーシック**

ハリス強度を引き出す、巻き巻きサカサ採用、大鮎対応ハナカン仕掛 **BOX 10/10**

ハナカン	中ハリス	サカサ鈎	品番	ハナカン	中ハリス	サカサ鈎	品番
7	2.0	4	180518	7	1.2	3	180853
7.5	2.0	5	180525	6.5	1.0	3	180839
8	2.5	5	180532	6.5	1.0	2	180846

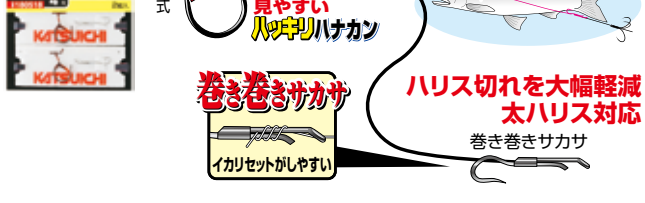

BS-2 SPECIAL フロロハリス移動ハナカン仕掛 6組入 ¥1,500 **ベーシック**

フロロハリス採用仕掛にこだわる上級者仕様 **BOX 10/10**

ハナカン	中ハリス	サカサ	品番	ハナカン	中ハリス	サカサ	品番
6	0.8	2	115138	7	1.0	3	115176
6	1.0	2	115145	7	1.2	3	115183
6.5	0.8	2	115152				
6.5	1.0	3	115169				



BS-21P ハッキリ仕掛 プロタイプ 6組入 ¥1,500 **ベーシック**

釣行の多い方へ、たくさん入ってお得なプロパック **BOX 5/5**

ハナカン	中ハリス	サカサ鈎	品番	ハナカン	中ハリス	サカサ鈎	品番
6.5	1.2	2	115572	7	1.2	3	115589
7	1.2	3	115589	7.5	1.5	4	115596

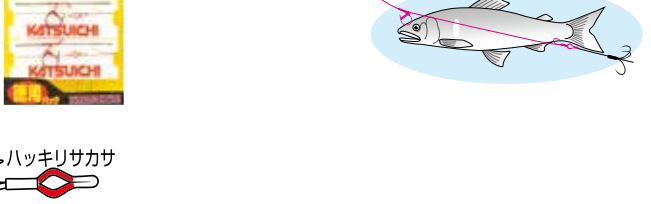

BS-26 移動ハナカン仕掛 半スレ 2組入 ¥500 **ベーシック**

サカサ鈎がはずれにくい半スレサカサ付ハナカン移動泳がせ仕掛 **BOX 10/10**

ハナカン	中ハリス	サカサ鈎	品番	ハナカン	中ハリス	サカサ鈎	品番
6.5	1.2	2	180020	7	1.2	3	180037
7	1.2	3	180037	7.5	1.5	3	180044



BS-34 巻き巻きサカサ仕掛 2組入 ¥550 **ベーシック**

ハリス切れを抑える、巻き巻きサカサ採用ハナカン移動仕掛 **BOX 10/10**

ハナカン	中ハリス	サカサ鈎	品番	ハナカン	中ハリス	サカサ鈎	品番
6.5	1.0	3	180631	7	1.2	3	180648

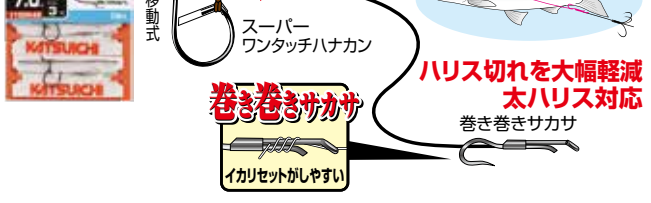

ES-11 エキスパートハナカン仕掛II 2組入 ¥550 **ベーシック**

泳ぎのプレが少く耐久力もUPしたエキスパートハナカンEX採用 **BOX 10/10**

ハナカン	中ハリス	サカサ鈎	品番	ハナカン	中ハリス	サカサ鈎	品番
6	0.8	2	180839	7	1.2	3	180853
6.5	1.0	2	180846				
7	1.2	3	180853				



BS-24 ハッキリ・リモート仕掛 2組入 ¥700 背バツ

着脱可能!リモート背鈎付、止め泳がせ対応ハナカン移動仕掛

ハナカン	中ハリス	背鈎	サカサ鈎	品番
6.5	1.2	3	2	115770
7	1.2	4	3	115787
7.5	1.5	4	4	115794

BS-23 中ハリス移動背鈎仕掛 2組入 ¥600 背バツ

つけ糸の支点調整可能、中ハリス移動背鈎仕掛

ハナカン	中ハリス	つけ糸	サカサ鈎	品番
6.5	1.2	0.6	2	180365
7	1.5	0.6	3	180372

BS-31 ワンタッチ・スーパーボンバー 2組入 ¥600 背バツ

背鈎仕掛、ウェポン仕掛2パターンの性能を發揮!

ハナカン	中ハリス	つけ糸	サカサ鈎	品番
6.5	1.2	0.6	2	180419
7	1.5	0.6	3	180426

BS-33 ワンタッチ・3WAYウェポン 2組入 ¥600 背バツ

3通りの使い方を可能にする3WAYウェポン

ハナカン	中ハリス	つけ糸	背鈎	サカサ鈎	品番
6.5	1.2	0.6	4	2	180464
7	1.5	0.6	4	3	180471

BS-5 移動背カン仕掛 2組入 ¥500

背カン使用で落ちもよく、オリが特続、背カンハナカン兼用仕掛

背カン	中ハリス	サカサ鈎	品番
6.5	1.2	4	180259
7	1.5	4	180266
7.5	1.5	5	180273

BS-3 背鈎ハナカン仕掛 2組入 ¥500

ベーシックな背鈎仕掛、サカ鈎付イカリと組合わせて

ハナカン	中ハリス	品番
7	1.2	180204
7.5	1.5	180211

BS-8 ハリス止付移動ハナカン仕掛 2組入 ¥450

ハナカン移動泳がせ仕掛、サカ鈎付イカリと組合わせて

ハナカン	中ハリス	品番
7	1.2	180310
7.5	1.5	180327

BS-106 ベーシック全長仕掛EX 1セット入 ¥700

初心者の方にもオススメ! 穂先にセット、イカリをつけるだけの完全セット

KS-103 ハッキリ全長仕掛 1セット入 ¥600

見やすさ、使いやすさを重視したハッキリ仕様

NEW BS-107 ショートロッド全長仕掛 1セット入 ¥600

支流・小河川&ルアー鮎対応ショート全長仕掛

BS-106 ベーシック全長仕掛EX 1セット入 ¥700

7.5~9.5mの竿に対応
天上糸最大5mまで調整可能

編み付け撥水目印
水中糸 ナイロン4.8m

ハリス止 サカ鈎II

装着しやすく、オトリが外れにくい

水中糸	天上糸	ハナカン	中ハリス	サカサ	品番
0.25	0.8	6.0	0.8	3	180761
0.3	1.0	6.5	1.0	3	180778
0.4	1.0	7.0	1.2	3	180785

9mの竿に合うよう初期設定されています。

KS-103 ハッキリ全長仕掛 1セット入 ¥600

8~9.5mの竿に対応
天上糸最大4.7mまで調整可能

移動テーパーセッティング目印
水中糸 ナイロン4.8m

移動式

水中糸	天上糸	ハナカン	中ハリス	サカサ	品番
0.25	0.8	6.0	1.0	2	115329
0.3	1.0	6.5	1.2	2	115336
0.4	1.0	7.0	1.2	3	115343
0.6	1.0	7.5	1.5	4	115350

9mの竿に合うよう初期設定されています。

NEW BS-107 ショートロッド全長仕掛 1セット入 ¥600

5.4~8mの竿に対応
天上糸最大5.2mまで調整可能

編み付け撥水目印
ナイロン水中糸 3m

ハリス止 サカ鈎II

短竿・鮎ルアー対応

リアユに刺しやすい!

水中糸	天上糸	背カン	中ハリス	サカサ	品番
0.3	1.0	6.5	1.2	4	180907
0.4	1.0	7.0	1.5	4	180914

7mの竿に合うよう初期設定されています。
*当掲載商品はプロトタイプのため、パッケージや製品の仕様は予告なく変更となる場合があります。

ハッキリサカサ 12本入 ¥1,000



ハリスが通しやすい!ハッキリマーキング採用。 **BOX 10**₁₀

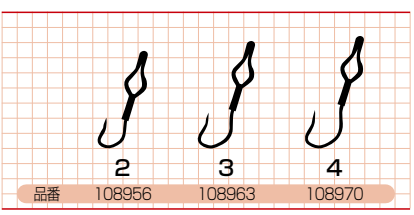

品番 108956 108963 108970

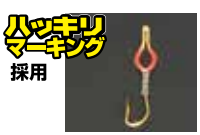

ハリスが非常に通しやすいワイドな穴に設計されたハリス止に、より見やすくハリスが通しやすい「ハッキリマーキング」にて塗装を施した使いやすい仕様です。ハリスにはK-point加工採用で魚体から抜けにくいスーパーサカサを組み合わせたニュースタンダードサカサです。

スーパー半スレサカサ 5本入 ¥300

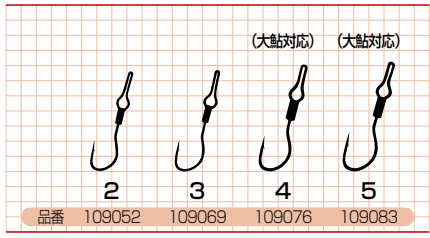

品番 109052 109069 109076 109083

確実に一匹を、そしてより大きな鮎を、と言った大鮎狙いの友鈎りに抜群の威力を発揮。数釣りとは違い、一回の追いで掛からずサカ鈎が外れてしまうとは話になりません。アタリがあって掛からずとも、オトリをそのまま操作でき、もう一度追いアタリを待つことが可能になります。特に、4号・5号は大鮎対応の設計です。

巻き巻きサカサ 6本入 ¥500



ハリス切れ軽減!巻きつけ方式採用サカサ

シルバー

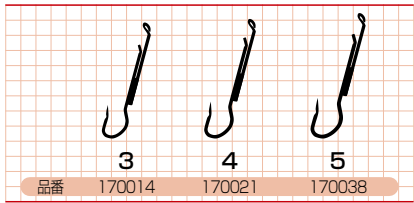

品番 170014 170021 170038

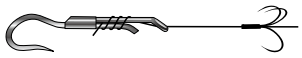

マキマキセットでハリス切れを大幅軽減!!

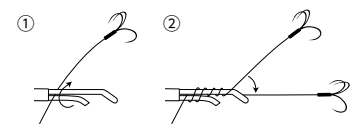

イカリハリスを軸のスキマに通し固定。4~6回軸に巻きつけ、最後に管の中へハリスを通してセット完了。

ハリスを巻きつけてセットでき、面倒なハリス止への糸通しが不要、スムーズに簡単に掛鈎のセットができ、ハリス強度も確保。太ハリスにも対応する為、大鮎狙いにも最適です。更にハリスがまっすぐ出る事で掛鈎の位置が安定、掛かり率もUPするニューシステムサカサです。

スーパーサカサハリス止付 8本入 ¥500



BOX 10₁₀

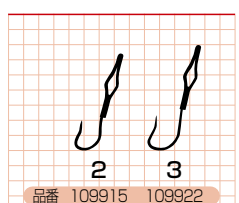

品番 109915 109922

K-POINT加工採用で、刺しやすく抜けにくいサカサ鈎です。非常に使いやすいからゆる仕掛けにベストマッチです。

スーパーサカサハリス止付 プロタイプ 20本入 ¥1,000



BOX 10₁₀

徳用

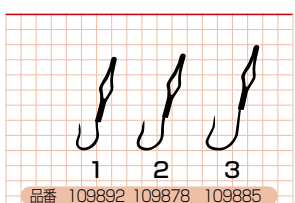

品番 109892 109878 109885

スーパーサカサハリス止付の徳用パックです。1号はプロタイプのみ規格です。

スーパーサカサBLACK プロタイプ 18本入 ¥1,000



BOX 10₁₀

スレ鮎に気付かれにくいブラック仕様

NSブラック



徳用

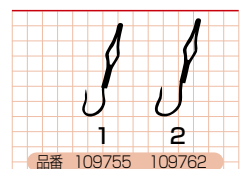

品番 109755 109762

人的プレッシャー等の影響で、鮎の活性が悪い時等に有効なブラック仕様です。

ハリス止サカ鈎II 8本入 ¥500



BOX 10₁₀

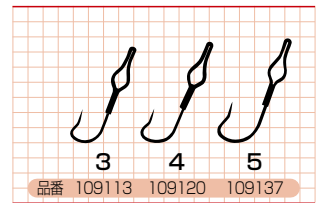

品番 109113 109120 109137

非常に一般的なサカサ鈎です。刺しやすく、はずれにくく、使いやすいノーマルサカサです。細仕掛、太仕掛ともに使えます。

スーパーサカサ大鮎 5本入 ¥400



BOX 10₁₀

大型鮎に対応する太軸サカサ。

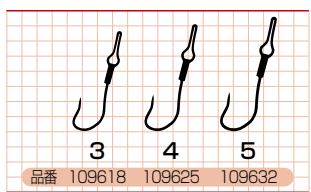

品番 109618 109625 109632

大型鮎の強いアタリ、強い引きに対応するスーパーサカサの太軸モデル。ハリス止についても太ハリス対応となっています。

スーパーフックサカサ 8本入 ¥500



BOX 10₁₀

ハリスがセットしやすく、錨交換がスムーズ

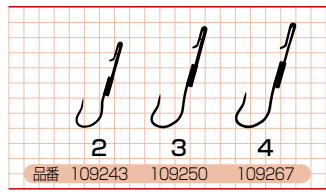

品番 109243 109250 109267

皮打ちサカサハリス止付 8本入 ¥500

シルバー

BOX 10₁₀

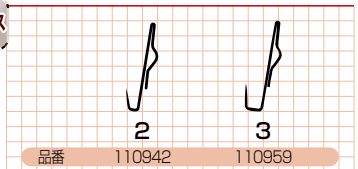

品番 110942 110959

スパイクサカサ 7本入 ¥500



BOX 10₁₀

トーナメントのワガママを形にした、超小型皮打ち対応サカサ



独自のフトコロ形状
皮打ちセットにも対応し、抜けを防ぐ

クランク設計
一体感を増し、皮打ちセットの際ハリスが邪魔にならない

オリジナルフックハリス止
タモを拾わず、細ハリスのセットも容易でキチッと止まる

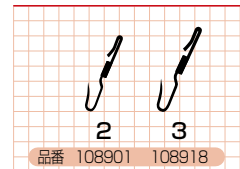

品番 108901 108918

スーパーサカサ 22本入 ¥300

ゴールド **K-pointing** BOX 10/10

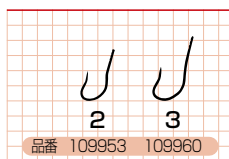

ハリス止専用サカサ 12本入 ¥200

ゴールド BOX 10/10

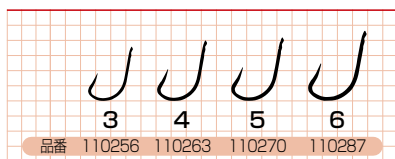

プロサカサ 18本入 ¥300

ゴールド BOX 10/10

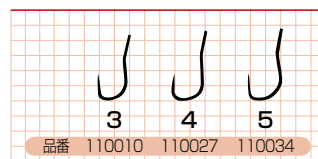

バイタルハリス止 18本入 ¥300

ゴールド **ワイド穴** BOX 10/10

ノーマルタイプはやや太目の線材を採用したオーソドックスな仕様で、スーパーサカサ大鮎に採用。ワイドタイプはハリスを通しやすいワイド穴仕様で、ハッキリサカサに採用しているハリス止です。どちらも0.8~2.5号のハリスに対応。大鮎狙いの太ハリスにも対応します。



手造りサカサ用ハリス止 22本入 ¥300

ゴールド BOX 10/10

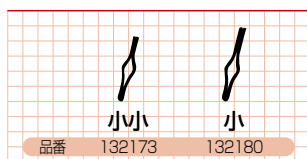

Wカーブフック 10本入 ¥600

ゴールド PAT.P BOX 10/10

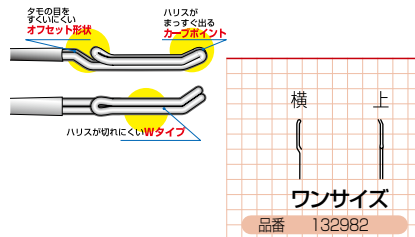

鮎用フックハリス止 10本入 ¥300

ゴールド BOX 10/10



フックハリス止 10本入 ¥300

ゴールド BOX 10/10

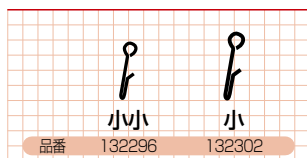

こくらくフック 20本入 ¥500

シルバー BOX 10/10

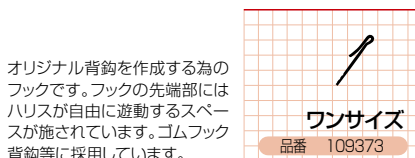

背鈎専用 18本入 ¥300

ゴールド **耳付** BOX 10/10

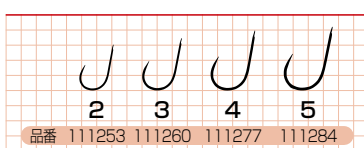

背鈎専用II 18本入 ¥500

シルバー **半スレ** BOX 10/10



様々な応用が可能な半スレ仕様の背鈎専用鈎です。根巻等のスレを軽減する「巻止めプレス」を軸部に施し、仕掛作成時の作業性もよい仕様です。

背鈎専用III 18本入 ¥300

茶 **半スレ** **耳付** BOX 10/10



背中へのおさまりが良い丸みをおびた形状で様々なタイプの背鈎に使えるスタンダードタイプ。半スレ仕様で鈎外れも防ぎます。

せらくV(ファイブ) 8本入 ¥500

シルバー BOX 10/10

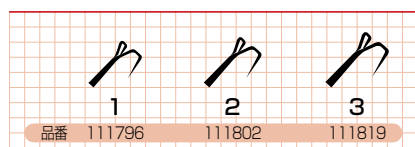

スライドリング(背鈎用) 16本入 ¥500

シルバー BOX 10/10



スライドリングフック(背鈎用) 16本入 ¥500

シルバー BOX 10/10

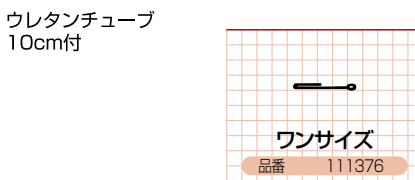

ゴム背鈎専用 18本入 ¥500

ゴールド BOX 10/10



ウレタンゴムやケブラーなどを沿わせ、根巻きを巻きやすくするため、軸部にテーパード打ち加工を施した背鈎専用鈎です。

ウレタンゴム(背鈎用) 2m ¥300

BOX 10/10

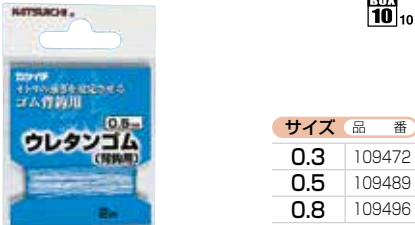

ゴム背鈎に使用するウレタンゴムです。自作ゴム背鈎など様々な応用が可能です。

マッスルチューブ 50cm ¥200

BOX 10/10

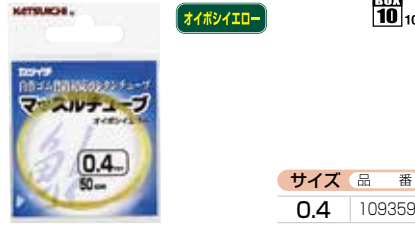

自作マッスル背鈎(ゴム背鈎)用のストッパー用ウレタンチューブです。0.5mmのウレタンゴムに対応します。

マッスル背鈎 5本入 ¥500

貧弱オトリがぐんぐん泳ぐ! BOX 10



ウレタンゴムのクッション性能が柔軟な筋肉のごとく、ひ弱なオトリの泳ぎを手助けし、ぐんぐん泳がせ野鮎を誘います。そして、チューブの採用により、釣場ですぐに仕掛へセットできるタイプになっています。

Vマッスル 3本入 ¥500

貧弱オトリの泳ぎをブレなく安定! V背鈎仕様 BOX 10

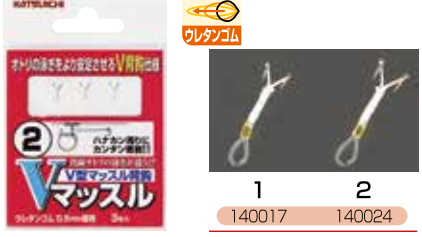

オトリの泳ぎを安定させるV型ゴム背鈎です。オトリの背中にに対してセンターにセットできる為、ブレることなくオトリを手助け、貧弱オトリを泳がせます。

ゴム背鈎 5本入 ¥400

BOX 10 **使用例**

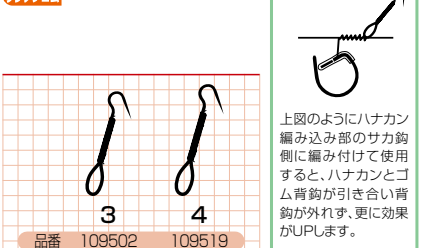

ごくらく背鈎の輪にウレタンゴムを採用。このゴムの効果で、ここ数年の傾向でもある人工、天然を問わず「オトリにしたとたんに弱ってしまうアユ」の泳ぎを安定させ、野鮎を誘うことができます。

ごくらくIIツイスト 8本入 ¥500

センターへセットしやすいヨコカン仕様 BOX 10



ごくらくII半スレのハリを90°下へ回転、オトリの背中にに対してタテセットにてセンターへセットしやすいヨコカン仕様。

ごくらく背鈎 5本入 ¥300

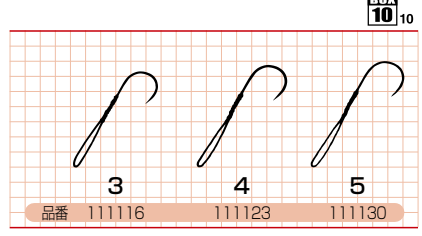

マッスルショート 5本入 ¥500

オトリに対してよりコンパクトな上級モデル BOX 10

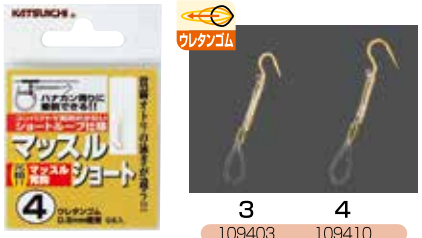

オリジナルマッスル背鈎に比べ、ループをショートにハナカンをくぐらせる際にゴムのびに気を使わず、ギリギリ通すことができる長さに設定しています。

ストレッチ背鈎 4本入 ¥500

使いやすさを重視の半スレ仕様 BOX 10



オトリを助ける効果を生みつつ、どなたにでも引き泳がせ釣りから止め待ち等のオトリ操作がしやすい長さ設定です。

ごくらくII 10本入 ¥500

よく潜り、負担軽減! コンパクト背鈎。 BOX 10



さしやすく、取りはずしが簡単、そして安定したごくらく効果を約束する、一体成形背鈎です。ハリスを通す部分が遊動になりますので、オトリへの負担も少なく、よく潜り、泳いでくれます。

ごくらくIIショート 10本入 ¥500

ごくらくIIの性能をショートに凝縮。 BOX 10



小型のオトリに使いやすいごくらくIIのショートタイプです。ごくらくII同様、ハナカンと背バリの2点支持でよりオトリの負担を軽減し、よく潜ってくれます。

ごくらくV-B 6本入 ¥500

背中センターへセットしやすいV型背鈎 BOX 10

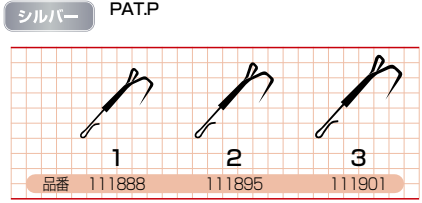

背を低く、背中へよりフィットするV背鈎「せらくV」を採用した遊動フック式ごくらく背鈎。よりコンパクトにおさまる安定したごくらく効果をもたらします。

ハッキリマッスル 4本入 ¥500

着脱時に見やすい! ハッキリマーキング採用。 BOX 10



見やすく、作業性向上の為チモト部に「ハッキリマーキング」にて塗装を施しました。ストッパーにはウーリー編みつけを採用。基本性能は何らかわらず、使いやすさを重視した仕様です。

ストレッチ背鈎V 3本入 ¥500

背鈎もオトリも超安定! V型ゴム背鈎 BOX 10



仕掛けへのセットもオトリへのセットも簡単なV型ゴム背鈎です。Vタイプなので背中センターへ素早くセットが可能で、安定した泳ぎを確保してくれます。

ごくらくII半スレ 10本入 ¥500

オトリをしっかり潜らせる半スレ背鈎。 BOX 10



ごくらくIIを半スレタイプにしました。いつのまにか、背鈎が外れているということが減少し、長時間安心してオトリを泳がせることができます。

ごくらくIIロング 10本入 ¥500

大鮎に対応するロングタイプ。 BOX 10

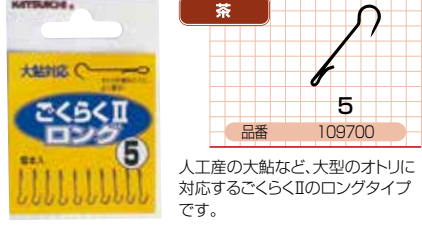

人工産の大鮎など、大型のオトリに対応するごくらくIIのロングタイプです。

リモート背鈎 4本入 ¥300

取り外し可能! ごくらく背鈎の進化版 BOX 10

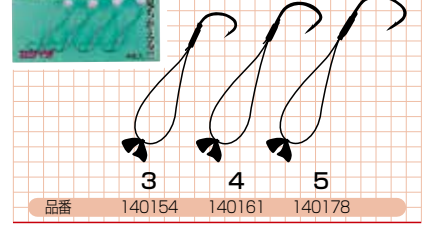

長時間の誘い、泳がせでも外れない、半スレ鉤を採用し、止め待ち等オトリ操作のしやすい絶妙な輪の長さに設定しました。更にウーリーツマミをつけることで取り外しもできる。より使いやすい改良を施した、ごくらく背鈎の進化版です。

フック背鈎 3本入 ¥300

品番 110799 110805 110812 110829

ゴムフック背鈎 3本入 ¥500

品番 109311 109328 109335

ウレタンゴムの絶妙な伸び縮みと遊導式背鈎のごくらく効果を融合。オトリへの負担をやわらげつつ、瀬の中へオトリを沈め、長時間の誘いをどなたにでも可能にします。その他20cmを超えるような大型鮎攻略にも対応します。



TL-5 移動式フロロ天上糸 1セット入 ¥600

高感度で高耐久なフロロカーボンライン採用

蛍光イエロー フロロカーボン

糸さばきがよく、感度のよいフロロ天上糸

視認性の良い 蛍光イエロー仕様

糸ヨレ・キンクを防ぐ!

コンパクトにおさまる クルクルリリアンショート付

移動式

穂先へはチチワでセット 4m~6m まで調整可能

サイズ	品番
0.6	180693
0.8	180709
1.0	180716

天糸移動編み込み 5組入 ¥300

移動式天上糸が簡単に作れる!

カラー	品番	適合ライン
蛍光ピンク	134252	ナイロン・フロロ
蛍光グリーン	134269	0.6~1.5号

お好みの天上糸に通し、折り返してヒゲの部分にチチワでつなぐだけで簡単に移動式天上糸が作れる天上糸用あみつけジョイントです。

素材には伸縮性が有り、視認性のよいウーリーナイロンを採用しています。

セットの仕方

①引き抜き輪の中に天上糸を通し、編み込みを軽くつまみゆっくりと天上糸側へ移動させます。



②天上糸が編み込み部と接触してからは編み込み部を天上糸へゆっくりと移動させるように引き抜き輪、天上糸を引き抜きます。

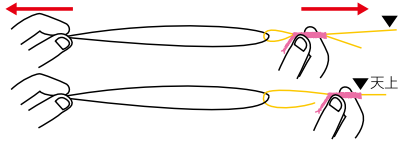

③引き抜いた天上糸にクルクルリリアン等の接続パーツを通し、天上糸の先端部を編み込みのヒゲにチチワ結びで接続。編み込みをお好みの位置まで移動させれば、天糸移動部の完成です。

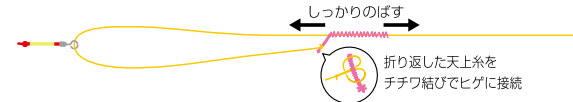

※天使用時には編み込み部をしっかりとばし、必ず水で濡らして下さい。濡らす事でより固定できます。

クルクルジョイントミニ 3本入 ¥500

ゴムストッパー式でトラブル減! 極小軽量タイプ

回転式

品番 190029

フック部に水中糸をチチワ掛けしゴムストッパーをスラしてセットOK。

クルクルリリアン 2本入 ¥400

水中糸のヨレを防ぐ軽量リリアン

回転式

品番 129616

クルクルフックリリアン 2本入 ¥600

仕掛交換がラクなフックタイプ

回転式

品番 129609

ウーリージョイント 5本入 ¥300

超軽量! 抵抗なし! 泳がせ釣りに最適

品番 133958

泳がせ釣りに最適な超軽量ウーリー製ジョイントです。

クルクルリリアンショート 2本入 ¥400

仕掛がコンパクトにおさまるショートタイプ

回転式

品番 129593

クルクルフックリリアンショート 2本入 ¥600

軽量コンパクトなフックタイプ

回転式

品番 129586

ウーリージョイントリング付 3本入 ¥300

超軽量! より繊細な釣りに。

品番 133965

軽量リングを採用したウーリー製ジョイントです。泳がせから引き釣りまでより繊細な釣りにオススメです。

メタルジョイントII 上糸

4組入 ¥400

仕掛作りがラクなつけ糸タイプ

ナイロン

サイズ	適合メタルライン	品番
0.3	0.03~0.1号	129111
0.4	0.08~0.125号	129128
0.6	0.125~0.2号	129135
0.8	0.15~0.3号	129142

通しやすいステンレス線使用

▲つけ糸 (約60cm) ▲メタルラインをスムーズに通すためのレールの役目を果たす2本の添え糸

▲天上糸にセットしやすいチワ付 (お好みの長さにカットしても使用できます)

メタルラインをつなぐつけ糸付編み付けジョイントです。メタルラインへ通し、天上糸へつなぐ等して使用します。

メタルジョイントIIフロロ 上糸

4組入 ¥400

根ズレに強いフロロライン採用つけ糸タイプ

フロロカーボン

サイズ	適合メタルライン	品番
0.3	0.03~0.1号	129241
0.4	0.08~0.125号	129258
0.6	0.125~0.2号	129265

通しやすいステンレス線使用

▲つけ糸 (約60cm) ▲メタルラインをスムーズに通すためのレールの役目を果たす2本の添え糸

▲天上糸にセットしやすいチワ付 (お好みの長さにカットしても使用できます)

全身にフロロラインを使用したつけ糸付編み付けジョイントです。より高感度な仕掛、根ズレ対策にオススメです。

メタルジョイントII 下糸

5組入 ¥400

つけ糸が選べて、交換も可能なヒゲ付きタイプ

ナイロン

サイズ	適合メタルライン	品番
極細	0.05~0.1号	129173
細	0.1~0.15号	129180

通しやすいステンレス線使用

▲0.2号ナイロンの4本編み仕様

▲お好みのつけ糸を取り付けます。チチワ結びで接続。交換可能

▲つけ糸交換可能なヒゲ付きタイプ

▲メタルラインをスムーズに通すためのレールの役目を果たす2本の添え糸

メタルラインをつなぐヒゲ付き編み付けジョイントです。お好みのつけ糸をセット、交換ができるタイプです。

ハイクメタルジョイント

4組入 ¥500

接続部がキレイでコンパクト、ハイクライン採用

タイマー

サイズ	適合メタルライン	品番
ワンサイズ	0.05~0.2号	129210

通しやすいステンレス線使用

▲ハイクライン0.4号クラスの2本編み仕様

▲お好みのつけ糸を取り付けます。チチワ結びで接続。交換可能

▲つけ糸交換可能なヒゲ付きタイプ

▲メタルラインをスムーズに通すためのレールの役目を果たす2本の添え糸

編み付けジョイント部にハイクラインを採用した、ヒゲ付き編み付けジョイントです。お好みのつけ糸をセット、交換ができるタイプです。

エキスパートジョイント 上糸

4組入 ¥500

天上糸へ直接接続、ムダを省く上級者仕様

タイマー

サイズ	適合メタルライン	品番
ワンサイズ	0.05~0.15号	129296

通しやすいステンレス線使用

▲天井糸接続部へチチワで直セット、抵抗軽減!

▲チチワ接続のためのループ仕様

▲ハイクライン0.6号クラスの2本編み仕様

▲メタルラインをスムーズに通すためのレールの役目を果たす2本の添え糸

天上糸の接続部へメタルラインを直セットする上糸用ループ付ジョイントです。強度、感度、コンパクトさを重視したハイクライン採用。つけ糸等を省くことでより高感度でスマートな仕掛に仕上がります。

DXジョイント 目印付

5組入 ¥550

メタル水中糸仕掛作成に便利!メタルジョイントと目印がワンセット!

超撥水コート

サイズ	適合メタルライン	品番
極細糸用	0.05~0.1号	129418
細糸用	0.1~0.15号	129425

通しやすいステンレス線使用

▲つけ糸をセットするヒゲタイプメタルジョイントII下糸

▲ラインをスムーズに通すためのレールの役目を果たす2本の添え糸

▲スレが少ない編み付け超撥水目印

▲フッ素コーティングウーリー採用

お好みのつけ糸をセットできる「メタルジョイントII下糸」2組とテーパーセッティングで見やすい「ハッキリ目印」をセットにしました。メタル水中糸仕掛作成に大変便利です。

ハッキリ目印

5組入 ¥300

見やすく、抵抗になりにくい!テーパーセッティング目印

超撥水コート

サイズ	カラー	適合ライン	品番	
極細糸用	イエロー・オレンジ	イエロー・ピンク	メタルライン 0.05~0.2号	129555
細糸用	イエロー・ピンク	イエロー・ピンク	ナイロン・フロロライン 0.3~0.6号	129562

穂先側から水面に近くなるにつれて、順に小さくセッティングされた編み付け移動目印。釣り人から見やすく、オトリ操作の抵抗になりにくい仕様です。引き抜きラインには水中糸へスムーズに通すことができるステンレスワイヤーを採用しています。

水面に近づくと小さくなるテーパーセッティング

水中糸にスムーズに通すためのレールの役目を果たす2本の添え糸

通しやすいステンレス線使用

水流によるスレを防ぐ、編み付けセッティング

フッ素コーティングウーリー採用

ハッキリ目印 アソートカット

¥300

釣場で便利なカットタイプ

アソート

超撥水コート

サイズ	品番
極細	190111

ウーリー素材で伸縮性に優れ、複合メタルへの使用にも最適で釣場での応急使用にも便利なカット目印です。状況に合わせて見やすい4色をセットにしました。

ちょ〜太目印

5m ¥300

よく見える!! 伸縮性抜群、3本ヨリタイプ。

カラー	品番
ピンク	129814
オレンジ	129821
グリーン	129838
ブラック	129845
ホワイト	129852

軽量で扱いやすいウーリー素材のスプール巻き目印です。伸縮性がよく、更に3本ヨリのため仕掛にセットすると大きく広がり見やすくなります。編み付け目印にも最適です。



NEW フロロ鈎カットハリスHD 90本 ¥1000

耐久性があり感度に優れるフロロカーボンハリス



フロロカーボン
号数表示の目安になる
カラーマーキング

全長 15cm

ヘリの結び位置が安定し底石になじむカラー
ステルスブラック
マーキング

サイズ	カラーマーク	品番
0.8	レッド	190203
1.0	イエロー	190210
1.2	グリーン	190227
1.5	ブルー	190234

※当掲載商品はプロトタイプのため、パッケージや製品の仕様は予告なく変更となる場合があります。

しなやかでコシがあり、感度に優れ、根ズレにも強く荒いポイントにも対応するフロロカーボン鈎ハリス。高比重のため、イカリの浮き上がりが気になるような状況にも最適。号数が判別できるカラーマーキング採用。

カメレオン40cm 40本入 ¥500

ナイロン



サイズ	品番
0.6	131015
0.8	131022
1.0	131039
1.2	132647
1.5	131046
2.0	131053

カメレオンソフト40cm 40本入 ¥500

ナイロン



サイズ	品番
0.6	131084
0.8	131091
1.0	131107
1.2	132685
1.5	131114
2.0	131121

ナイロン根巻糸 100m ¥500

ナイロン



サイズ	品番
極細	133101
細	133118

接着剤のなじみもよく、イカリがスリムに仕上がる根巻糸。

ナイロン根巻糸 イエロー 60m ¥500

ナイロン



サイズ	品番
細	133132

巻きつけ時に見やすくキレイでハイグレードなイカリに仕上がる、いかに鮎が掛かりそうなオイボシイエローカラー採用。

ブラック仕掛糸 10m ¥500

ダイニーマ



サイズ	品番
0.2	129500
0.3	129517
0.5	129524
0.6	129531
0.7	129548

ハナカン廻りの編みつけ移動部に最適な高強度、高耐摩耗性ダイニーマ素材のノンブレイドラインです。ブラック仕上げで魚に目立たず余計な警戒心を与えません。

ダイニーマハナカン糸 5m ¥500

ダイニーマ



サイズ	品番
0.4	133514
0.6	133521
0.8	133538

高強度、高耐摩耗性のダイニーマラインのため編み込み移動部の性能を上げる上、キレイにコンパクトに仕上がります。

万能編み糸 20m ¥500

ハッキリレッド
ダークブラウン



カラー	品番
ハッキリレッド	134115
ダークブラウン	134122

ワンサイズ (約1号程度)

フロロ天上糸 20m ¥500

蛍光イエロー
フロロカーボン



サイズ	品番
0.6	190159
0.8	190166
1.0	190173

高耐久・高感度・視認性バツガン!
蛍光イエローフロロ採用

吸水率が低く、低伸度なフロロカーボン特有の性能が感度を高め耐久性を持続。視認性抜群な蛍光イエローカラー採用。

T-1 ウレタンチューブ 1m ¥200

クリア



内径	品番
0.2	133705
0.3	133712
0.4	133729
0.5	133736

ウキ止め等、万能に使える、柔軟で高品質なウレタンチューブです。ハナカンのリペア等にも最適です。

C-2 アイテムシール鮎 2枚入 ¥300

仕掛や小物の整理に便利な
サイズシール



品番 134306

■特長

- あらゆるカラーのケースに対応するクリアシールに見やすい白フチ文字採用。
- 水濡れ等でもはがれにくい文字プリント採用。
- ハリやハナカン、仕掛け号数等に対応するサイズ表示。
- 十分に使える2シート入り

KP-22 8の字ノッター 1本入 OPEN

多数回ヒネリ8の字がカンタンにできる



サイズ	品番
S	406113
M	406120

※当商品はスチール製です。水に濡れると錆びる場合があります。

3~5回ヒネリの8の字結びや極小チチワがカンタン、キレイに手早くできる仕掛作り専用ニードルです。鮎仕掛等の作成以外にもジギング用アシストフックの作成等にも最適です。

使い方

- 1 ハリスと道糸を二本合わせ輪を作ります
- 2 輪の中に8の字ノッターをフックを開けて通します
- 3 8の字ノッターを水平に数回まわし、ひねります
- 4 図のように2本のラインをフックにひっかけ、輪の中に押し、引き抜きます(この時フックは自然にしまる)
- 5 ゆっくりとしめあげます。しめる際にツバ等で濡らせると結び目の強度を保つことができます

KP-23 チチワアジャスター 1本入 OPEN

同寸のチチワを作ることができる便利ツール。



サイズ レギュラー 405413

約15mmのチチワを作成可能!

仕掛のチチワの長さを合わせたい時に必要な便利ツールです。鮎釣りやヘラ釣り等、繊細な仕掛作成に最適です。

使い方

- 1 先を二重にした糸で輪を作り、交差部分を指で押さえます。
- 2 輪をさらに一回ひねる。
- 3 輪の中に糸の先を通す。
- 4 図のようにニードルを通し、ゆっくりと締めあげる。
- 5 ニードルを外して、締め直したらできあがり。

商品JANコード上7ケタ 4989540